

FLOOREQUIPMENTPARTS.COM

3280

**Wide Area Vacuum
Aspirador de zonas amplias
Aspirateur pour larges surfaces**

**Operator and Parts Manual
Manual De Operador
Y Lista De Repuestos
Opérateur Manuel et
Liste Des Pièces**

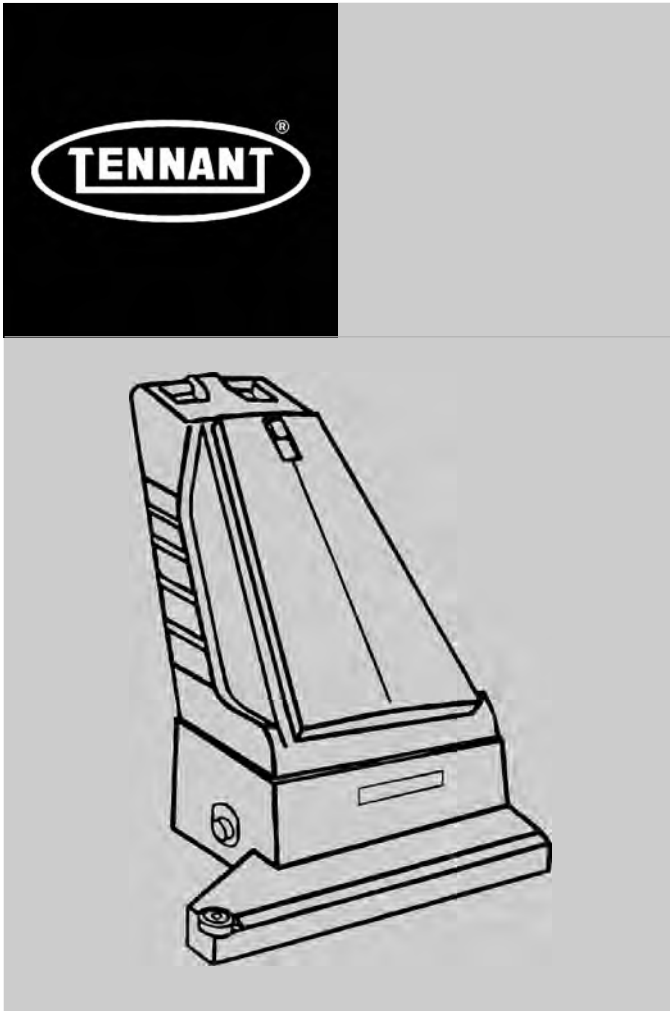

Model Part No.:
607734 - 120V
609619 - 120V CSA

**607739
Rev. 02 (12-2006)**



OPERATION

This manual is furnished with each new model. It provides necessary operation and maintenance instructions and an illustrated parts list.

Read this manual completely and understand the machine before operating or servicing it.

Use the illustrated Parts Lists to order parts. Before ordering parts or supplies, be sure to have your machine model number and serial number handy. Parts and supplies may be ordered by phone or mail from any authorized parts and service center, distributor or from any of the manufacturer's subsidiaries.

This machine will provide excellent service. However, the best results will be obtained at minimum costs if:

- The machine is operated with reasonable care.
- The machine is maintained regularly - per the machine care instructions provided.
- The machine is maintained with manufacturer supplied or equivalent parts.



PROTECT THE ENVIRONMENT

Please dispose of packaging materials, old machine components such as batteries, hazardous fluids such as antifreeze and oil, in a safe environmentally way according to your local waste disposal regulations.



Always remember to recycle.

MACHINE DATA

Please fill out at time of installation for future reference.

Model No.- _____

Install. Date - _____

Serial No.- _____

Tennant Company

PO Box 1452

Minneapolis, MN 55440

Phone: (800) 553-8033 or (763) 513-2850

www.tennantco.com

Specifications and parts are subject to change without notice.

© 1999, 2004, 2006 Tennant Company. All rights reserved.

Printed in U.S.A.

TABLE OF CONTENTS (ESPAÑOL....11) (FRANÇAIS....22)

SAFETY PRECAUTIONS	3	STORING MACHINE	8
GROUNDING INSTRUCTIONS	4	RECOMMENDED STOCK ITEMS	8
SAFETY LABELS	4	TROUBLE SHOOTING	9
MACHINE SETUP	5	SPECIFICATIONS	10
MACHINE OPERATION	5	ELECTRICAL DIAGRAMS	33
HOSE ATTACHMENT OPERATION	6	PARTS LIST	34
MACHINE MAINTENANCE	6	UPPER HOUSING GROUP	34
DAILY MAINTENANCE	6	BRUSH BASE GROUP	36
WEEKLY MAINTENANCE	7	CONTROL CONSOLE GROUP	38
QUARTERLY MAINTENANCE	7	OPTIONS	39
ROUTINE ADJUSTMENTS	7	WAND AND HOSE KIT	39
BRUSH ADJUSTMENT	7		
BELT ADJUSTMENT OR			
REPLACEMENT	8		

SAFETY PRECAUTIONS

This machine is intended for commercial use only. It is designed exclusively to pick up dirt, dry debris and dust in an indoor environment and is not constructed for any other use. The pick up of any type of fluid or dangerous/toxic materials is prohibited. Use only recommended accessories.

All operators must read, understand and practice the following safety precautions.

The following warning alert symbol and the "FOR SAFETY" heading are used throughout this manual as indicated in their description:

 **WARNING:** To warn of hazards or unsafe practices which could result in severe personal injury or death.

FOR SAFETY: To identify actions which must be followed for safe operation of equipment.

Failure to follow these warnings may result in: personal injury, electrocution, electric shock, fire or explosion:

 **WARNING:** Do Not Use Flammable Liquids Or Operate Machine In Or Near Flammable Liquids, Vapors Or Combustible Dusts.

This machine is not equipped with explosion proof motors. The electric motors will spark upon start up and during operation which could cause a flash fire or explosion if machine is used in an area where flammable vapors/liquids or combustible dusts are present.

 **WARNING:** Do Not Pick Up Flammable Or Toxic Materials, Burning Or Smoking Debris.

 **WARNING:** Do Not Operate With Damaged Power Cord. Do Not Modify Plug. Unplug Power Cord Before Servicing Machine

If the supply cord is damaged or broken, it must be replaced by the manufacturer or it's service agent or a similarly qualified person in order to avoid a hazard.

 **WARNING:** Do Not Use Outdoors Or On Wet Surfaces. Do Not Expose to Rain. Store Indoors.

The following information signals potentially dangerous conditions to the operator or equipment:

FOR SAFETY:

1. Do not operate machine:
 - In flammable or explosive areas.
 - Unless trained and authorized.
 - Unless operator manual is read and understood.
 - Unless cord is properly grounded.
 - With damaged cord or plug.
 - If not in proper operating condition.
 - On wet or damp surfaces.
 - In outdoor areas.
 - Without bag and/or filters in place.
 - With the use of an extension cord.
2. Before operating machine:
 - Make sure all safety devices are in place and operate properly.
3. When using machine:
 - Do not pull machine by plug or cord.
 - Do not pull cord around sharp edges or corners.
 - Do not close doors on cord.
 - Do not unplug by pulling on cord.
 - Do not stretch cord.
 - Do not handle plug with wet hands.
 - Keep cord away from heated surfaces.
 - Do not pick up burning or smoking debris, such as cigarettes, matches or hot ashes.
 - Report machine damage or faulty operation immediately.
 - Never allow children to play on or around.
4. Before leaving or servicing machine:
 - Turn off machine.
 - Unplug cord from wall outlet.
5. When servicing machine:
 - Unplug cord from wall outlet.
 - Avoid moving parts. Do not wear loose jackets, shirts, or sleeves.
 - Use manufacturer supplied or approved replacement parts.
 - All repairs must be performed by a qualified service person.
 - Do not modify the machine from it's original design.

OPERATION

GROUNDING INSTRUCTIONS

Machine must be grounded. If it should malfunction or breakdown, grounding provides a path of least resistance for electrical current to reduce the risk of electrical shock. This machine is equipped with a cord having an equipment-grounding conductor and grounding plug. The plug must be plugged into an appropriate outlet that is properly installed in accordance with all local codes and ordinances. Do not remove ground pin; if missing, replace plug before use.

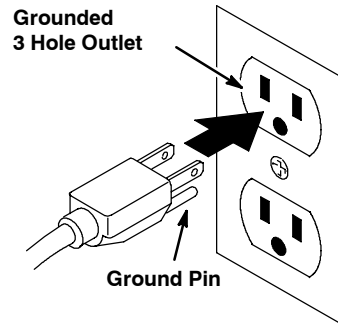

SAFETY LABELS

The safety labels appear on the machine in the locations indicated. Replace labels if they become damaged or illegible.

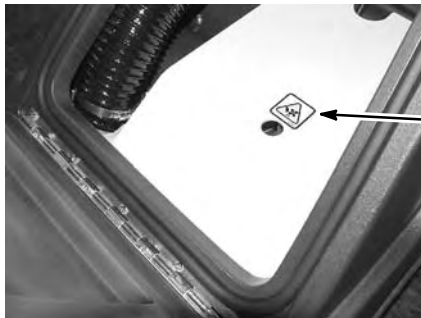

WARNING LABEL -
LOCATED INSIDE OF
MACHINE ON VACUUM
MOTOR COVER.

⚠ WARNING: Moving fan blades. Keep away.



WARNING LABEL -
LOCATED ON BACK-
SIDE OF MACHINE.

WARNING LABEL - LOCATED ON
BACKSIDE OF MACHINE.



MACHINE SETUP

1. Install selected filter bag by opening bag access door and sliding rubber collar on bag completely onto the intake chamber. Make sure bag is totally within housing before closing door (Figure 1).

FOR SAFETY: Do not operate machine without bag and/or filters in place.



FIG. 1

ATTENTION: To maintain best performance, empty filter bag when 2/3 full.

2. Plug power cord into 120V grounded wall outlet (Figure 2).

FOR SAFETY: Do not operate machine unless cord is properly grounded.

⚠ WARNING: Do Not Operate With Damaged Power Cord. Do Not Modify Plug. Unplug Power Cord Before Servicing Machine.

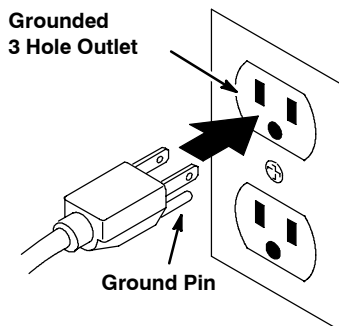

FIG. 2

3. Properly adjust brush height to type of carpet, tilt machine back and turn adjustment knob counterclockwise. Now tilt machine back down to floor and activate triggers. If a slight forward propulsion is noticed, machine is properly adjusted (Figure 3).



FIG. 3

NORMAL BRUSH ADJUSTMENT RANGES:

- THICK PILE CARPET 11 TO 8
- MEDIUM PILE CARPET 7 TO 4
- LOW PILE CARPET 3 TO 1

MACHINE OPERATION

FOR SAFETY: Do not operate machine unless operator manual is read and understood.

1. Turn on vacuum switch, located on control console. Make sure air flow control knob is pushed in all the way to direct air flow to brush area (Figure 4).

FOR SAFETY: When using machine, do not pull cord around sharp edges or corners. Do not stretch cord. Do not close doors on cord. Do not unplug by pulling on cord. Keep cord away from heated surfaces.

⚠ WARNING: Do Not Pick Up Flammable Or Toxic Materials, Burning Or Smoking Debris.

⚠ WARNING: Do Not Use Flammable Liquids Or Operate Machine In Or Near Flammable Liquids, Vapors Or Combustible Dusts.



FIG. 4

OPERATION

ATTENTION: To prevent overheating, do not operate brush motor without vacuum motor running.

2. Pull either one or both triggers to activate brush motor. With motor running, push machine forward to vacuum. Revolving brush should help assist in propelling of machine (Figure 5).



FIG. 5

3. Work away from power cord and receptacle to prevent running over power cord. Use an "S" pattern when cleaning.
4. When cleaning against walls or obstructions, use right side of machine with protective roller wheel for easier use and better edge cleaning.

HOSE ATTACHMENT OPERATION

1. Install hose by pushing onto connector, and add desired cleaning attachment (Figure 6).



FIG. 6

2. Turn on vacuum switch and pull UP on air flow control knob. This will direct vacuum air flow to accessory hose connector (Figure 7).



FIG. 7

3. Return vacuum control knob to closed position (DOWN) before resuming carpet cleaning.

MACHINE MAINTENANCE

To keep machine in good working condition, simply follow machine's daily, weekly and quarterly maintenance procedures.

FOR SAFETY: Before leaving or servicing machine, turn off machine and unplug cord from wall outlet.

DAILY MAINTENANCE (Every 4 Hours of Operation)

1. Check filter bag for fullness, replace or empty bag as needed. Do not reuse paper bags. Inspect cloth bag for tears or holes, replace if damaged. Do not wash cloth bag.
2. Check power cord for damage. Replace if damaged.

⚠ WARNING: Do Not Operate With Damaged Power Cord. Do Not Modify Plug. Unplug Power Cord Before Servicing Machine.

If the supply cord is damaged or broken, it must be replaced by the manufacturer or its service agent or a similarly qualified person in order to avoid a hazard.

3. Turn brush adjustment knob to "STORAGE" position and wrap power cord around handle.
4. Wipe off entire machine with damp cloth.

WEEKLY MAINTENANCE (Every 20 Hours of Operation)

1. Inspect intake chamber for any accumulated debris. Clean if necessary (Figure 8).



FIG. 8

2. Tip machine back on handle and inspect brush area for debris, string, etc. Clean if necessary.
3. Remove vacuum motor cover from bag housing to access filters. Remove both filters from motors and clean by tapping on a hard surface. Replace motor filters, motor cover and filter bag; close door (Figure 9).

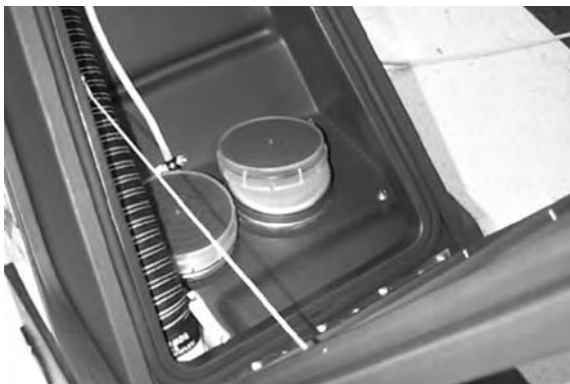

FIG. 9

4. Check door seals for cuts and wear.

QUARTERLY MAINTENANCE (Every 250 Hours of Operation)

1. Check vacuum motors for carbon brush wear, replace brushes when worn to a length of 0.38 in / 10 mm or less.

Contact an Authorized Service Center for carbon brush inspection.

FOR SAFETY: When servicing machine all repairs must be performed by a qualified service person.

2. Inspect carpet brush for wear by positioning a straight edge across shoe. If bristle extension is 0.13 in / 3 mm or less, adjust brush (Figure 10).



FIG. 10

3. Check brush drive belt for proper tension and alignment.
4. Check vacuum bag for tears, replace if necessary.
5. Check for loose parts and tighten hardware.
6. Check rollers and wheels for wear and free rotation. Add 3 to 4 drops of light oil in each bearing.

ROUTINE ADJUSTMENTS

BRUSH ADJUSTMENT

FOR SAFETY: Before leaving or servicing machine, turn off machine and unplug cord from wall outlet.

If machine fails to pick up or propel properly, or bristles extension from shoe is 0.13 in / 3 mm or less, brush adjustment is required. Use following procedures:

1. Tip machine on its left side and remove eight screws holding carpet shoe in place. Remove shoe from lower housing (Figure 11).

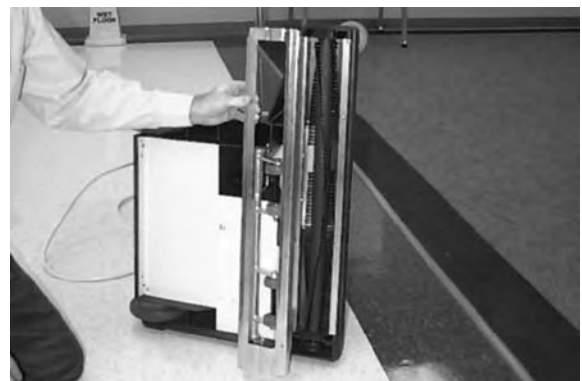

FIG. 11

OPERATION

- Force drive belt from brush pulley. Notice that rubber bearing blocks have Number "1" showing (Figure 12).



FIG. 12

- Slide complete brush and block assembly from lower housing, and turn rubber blocks until Number "2" appears with arrows pointing toward front of machine. Install brush back into housing with Number "2" in this position. This procedure extends brush life (Figure 12).
- This procedure may be repeated one additional time by rotating blocks to position "3". After third position is worn, brush replacement is required.

BELT ADJUSTMENT OR REPLACEMENT

FOR SAFETY: Before leaving or servicing machine, turn off machine and unplug cord from wall outlet.

- Tip machine on its left side and remove three screws holding lower access panel in place. Remove panel from base (Figure 13).



FIG. 13

- To check brush belt tension: Push against belt in center with moderate force. It should deflect no more than 0.25 in / 6 mm. If adjustment is required, loosen four screws holding motor in place. Then use a 13 mm wrench to turn motor adjustment nut clockwise until proper tension is attained. Retighten screws (Figure 14).

ATTENTION: Upper housing may have to be removed from lower housing to loosen motor screws.

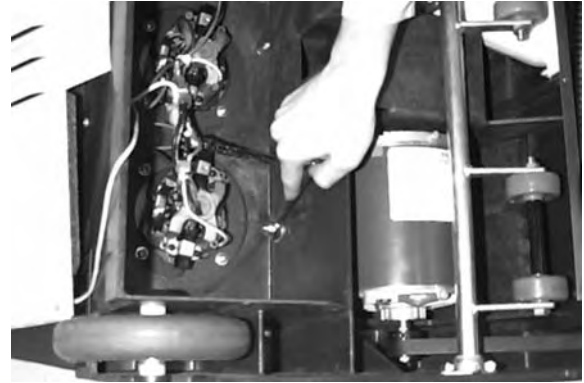

FIG. 14

- To replace belt, follow BRUSH & BELT ADJUSTMENT instructions. Use only original equipment replacement parts.

STORING MACHINE

Prior to storing machine, wrap power cord around cord hook, clean all filters and install a new vacuum bag. Store machine in a dry area.

⚠ WARNING: Do Not Use Outdoors Or On Wet Surfaces. Do Not Expose to Rain. Store Indoors.

RECOMMENDED STOCK ITEMS

Refer to Parts List section for recommended stock items. Stock Items are clearly identified with a bullet preceding the parts description. See example below:

Ref.	Part No.	Description	Qty.
1	701103	ARM., STAND PIPE	1
2	180612	• FLOAT, SHUTOFF	1
3	230197	NIPPLE	1
4	101714	• GASKET	1
5	210240	NUT, FLANGED	1

TROUBLE SHOOTING

PROBLEM	CAUSE	SOLUTION
Machine not operating.	Power cord not plugged in.	Connect to power supply.
	Damaged power cord.	Contact Service Center.
	Tripped circuit breaker in building.	Reset breaker in building.
	Loose or damaged internal wiring.	Contact Service Center.
Brush not turning.	Machine circuit breaker tripped.	Reset breaker. Check for brush obstruction or low brush setting.
	Broken belt.	Replace belt.
	Belt not adjusted properly.	Readjust belt.
	Defective brush switch.	Contact Service Center.
	Defective brush motor.	Contact Service Center.
Poor pick-up.	Filter bag full.	Empty bag.
	Secondary vacuum filters dirty.	Clean and replace.
	Air flow lever in wrong position.	Move lever to proper setting.
	Brush intake area obstructed.	Check for obstruction and remove.
	Pick-up hose or housing plugged.	Check for obstruction and remove.
	Gasket leak.	Replace gasket.
	Brush not adjusted properly.	Reset brush adjustment.
	Worn brush.	Adjust or replace.
Vacuum motor not operating.	Thermal overloads activated due to plug or obstruction.	Inspect and clean.
	Vacuum switch defective.	Contact Service Center.

OPERATION

SPECIFICATIONS

MODEL	3280
LENGTH	39.75 in / 1010 mm
WIDTH	30.5 in / 775 mm
HEIGHT	36 in / 914 mm
WEIGHT	91 lb / 41.28 Kg
CLEANING PATH WIDTH	30 in / 762 mm
COVERAGE RATE (MAX)	14,000 sq ft / 4,267 m ² per hour
VACUUM BAG	1 bushel / 35.24 L
BRUSH MOTOR	.25hp, 1200 rpm, 120V, .75A, 90W
VACUUM MOTOR	TWO 1 hp, 1-stage 5.7 in, 120V, 11A, 1320W
WATERLIFT AT SEALED ORIFICE	48 in / 1219 mm
DECIBEL RATING AT OPERATOR'S EAR, INDOORS ON CARPET	74dBA
POWER CORD LENGTH	75 ft / 23 m

Este manual se incluye en todos los modelos nuevos. Proporciona la información necesaria para su utilización y mantenimiento.

Lea todo el manual detenidamente para comprender la máquina antes de utilizarla o revisarla.

Use la Lista de Piezas incluida en este manual al ordenar piezas de repuesto. Antes de ordenar piezas o suministros, asegúrese de tener el número de modelo y el número de serie de su máquina. Las piezas y los suministros pueden ordenarse por teléfono o por correo de cualquier centro autorizado de piezas y servicios, distribuidor de piezas o de cualquier subsidiaria del fabricante.

Esta máquina proporcionará un servicio excelente. Sin embargo, los mejores resultados se obtienen a un costo mínimo si:

- La máquina se opera con un cuidado razonable.
- La máquina se mantiene con regularidad, según las instrucciones de mantenimiento provistas.
- La máquina se mantiene con las piezas provistas por el fabricante o equivalentes.

DATOS DE LA MÁQUINA

Por favor complete al momento de la instalación para referencia futura.

No. de Modelo- _____

Fecha de instalación - _____

No. de Serie- _____



PROTECCIÓN DEL MEDIO AMBIENTE

Deseche el material de embalaje, los componentes usados de la máquina como las baterías y los líquidos peligrosos como el anticongelante y el aceite, de forma segura para el medio ambiente, de acuerdo con las normativas o disposiciones locales.



No olvide reciclar.

INDICE

MEDIDAS DE SEGURIDAD	12	ALMACENAMIENTO DE LA MÁQUINA	19
INSTRUCCIONES PARA REALIZAR LA TOMA DE TIERRA	13	STOCK RECOMENDADO DE REPUESTOS ...	19
ADHESIVOS DE SEGURIDAD	14	LOCALIZACIÓN DE AVERÍAS	20
INSTALACIÓN DE LA MÁQUINA	15	ESPECIFICACIONES	21
FUNCIONAMIENTO DE LA MÁQUINA	15	DIAGRAMAS ELECTRICAS	33
CONEXIÓN DE LA MANGUERA	16	LISTA DE PIEZAS	34
MANTENIMIENTO DE LA MÁQUINA	17	UNIDAD SUPERIOR	34
MANTENIMIENTO DIARIO	17	GRUPO DE LA BASE DEL CEPILLO	36
MANTENIMIENTO SEMANAL	17	CONJUNTO CONSOLA DE CONTROLES ..	38
MANTENIMIENTO TRIMESTRAL	17	OPCIONES	39
AJUSTES RUTINARIOS	18	CONJUNTO DE LA MANGUERA DEL TUBO	39
AJUSTE DEL CEPILLO	18		
AJUSTE O SUSTITUCIÓN DE LA CORREA	19		

MEDIDAS DE SEGURIDAD

Esta máquina está destinada solamente al uso comercial. Está diseñada exclusivamente para recoger suciedad, escombros secos y polvo de interiores y no está indicada para ningún otro uso. La recogida de cualquier líquido o polvo peligroso/tóxico está prohibida. Utilice solamente los accesorios recomendados.

Todos los operarios deben leer, comprender y cumplir las siguientes medidas de seguridad:

A lo largo de todo el manual se utilizan los siguientes símbolos de advertencia y encabezados "PARA SU SEGURIDAD" descritos a continuación:

 **ADVERTENCIA:** Advierte sobre riesgos o prácticas inseguras que podrían provocar lesiones personales graves o fatales.

PARA SU SEGURIDAD: Identifica las operaciones que debe realizar para una utilización segura del equipo.

La no observancia de estas advertencias podría provocar: lesiones personales, riesgo de electrocución y descargas eléctricas, incendios o explosiones:

 **ADVERTENCIA:** No utilice líquidos inflamables ni haga funcionar la máquina en las proximidades de líquidos, vapores o polvos inflamables.

La máquina no está equipada con motores a prueba de explosiones. Los motores eléctricos producirán chispas tanto durante el arranque como durante su utilización que pueden provocar incendios o explosiones si utiliza la máquina en presencia de líquidos o vapores inflamables o partículas combustibles.

 **ADVERTENCIA:** No recoja materiales tóxicos o inflamables ni residuos humeantes o ardiendo.

 **ADVERTENCIA:** No utilice la máquina si el cable eléctrico está deteriorado. No modifique el enchufe. Desconecte el cable eléctrico antes de realizar operaciones de mantenimiento en la máquina.

Si el cable eléctrico está deteriorado o roto, deberá ser sustituido por el fabricante, el servicio técnico del fabricante u otra persona cualificada para evitar riesgos.

 **ADVERTENCIA:** No utilice la máquina al aire libre ni en superficies mojadas. No exponga la máquina a la lluvia. Guárdela en un lugar cerrado.

La siguiente información indica las condiciones potencialmente peligrosas para el operario o equipo.

PARA SU SEGURIDAD:

1. No utilice la máquina:
 - En zonas inflamables o donde puedan producirse explosiones.
 - A no ser que esté debidamente formado y autorizado.
 - Salvo haber leído y comprendido el manual del operario.
 - Salvo que el cable esté conectado a una toma de tierra que funcione correctamente.
 - Con un cable o enchufe en malas condiciones.
 - Si la máquina no funciona correctamente.
 - En superficies húmedas o mojadas.
 - En exteriores.
 - Sin haber colocado los filtros y/o la bolsa.
 - Con un alargador.
2. Antes de utilizar la máquina:
 - Asegúrese de que todos los dispositivos de seguridad se encuentren en su lugar y funcionen correctamente.
3. Al utilizar la máquina:
 - No tire del cable ni del enchufe para desplazar la máquina.
 - Evite pasar el cable por aristas o esquinas.
 - Tenga cuidado de no pillar el cable eléctrico al cerrar puertas.
 - No desenchufe la máquina tirando del cable.
 - No estire demasiado el cable.
 - No toque el enchufe con las manos mojadas.
 - Mantenga el cable alejado de superficies calientes.
 - No recoja restos ardiendo o humeantes como cigarrillos, cerillas o cenizas calientes.
 - Informe inmediatamente de las averías de la máquina o del mal funcionamiento de la misma.
 - No permita nunca que los niños jueguen encima o alrededor de la máquina.

4. Antes de dejar o realizar operaciones de mantenimiento en la máquina:
 - Apague la máquina.
 - Desconecte el cable del enchufe de la pared.
5. Cuando realice operaciones de mantenimiento:
 - Desconecte el cable del enchufe de la pared.
 - Evite las partes en movimiento. No utilice chaquetas, camisas o mangas sueltas.
 - Utilice repuestos suministrados o aprobados por el fabricante.
 - Todas las reparaciones deben ser realizadas por personal técnico cualificado.
 - No modifique el diseño original de la máquina.

INSTRUCCIONES PARA REALIZAR LA TOMA DE TIERRA

La máquina debe estar conectada a una toma de tierra. En caso de funcionamiento incorrecto o avería de la máquina, la toma de tierra proporciona el camino de menor resistencia a la corriente eléctrica reduciendo de este modo el riesgo de descarga eléctrica. La máquina está equipada con un cable y enchufe con toma de tierra. Conecte el enchufe a una toma de pared adecuada e instalada de acuerdo con las normativas y ordenanzas locales. No retire la clavija de toma de tierra.

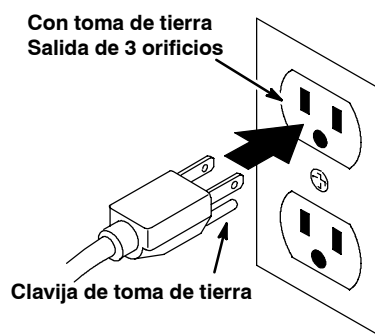

OPERACIÓN

ADHESIVOS DE SEGURIDAD

Los adhesivos de seguridad se encuentran en las posiciones indicadas a continuación. Sustituya los adhesivos deteriorados o ilegibles.

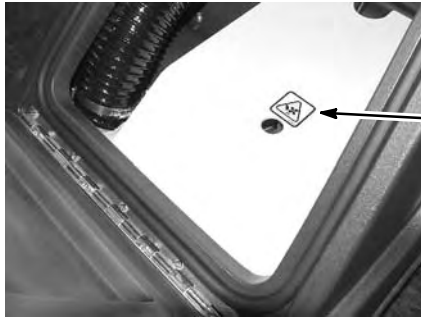

ADHESIVO DE ADVERTENCIA - SITUADO DENTRO DE LA MÁQUINA EN LA TAPA DEL MOTOR DE ASPIRACIÓN.

⚠ ADVERTENCIA: Ventilador en movimiento. Manténgase alejado.



ADHESIVO DE ADVERTENCIA - SITUADO EN LA PARTE TRASERA DE LA MÁQUINA.

ADHESIVO DE ADVERTENCIA - SITUADO EN LA PARTE TRASERA DE LA MÁQUINA.



INSTALACIÓN DE LA MÁQUINA

1. Instale la bolsa de filtro seleccionada abriendo la puerta de acceso a la bolsa y deslizando totalmente el collar de goma de la bolsa en la cámara de toma. Asegúrese de que la bolsa está totalmente dentro del compartimento antes de cerrar la puerta. (Figura 1)

PARA SU SEGURIDAD: No utilice la máquina sin haber colocado la bolsa y/o los filtros.



FIG. 1

ATENCIÓN: Para mantener un funcionamiento óptimo, vacíe la bolsa de papel cuando esté dos tercios llena.

2. Enchufe el cable en una toma de la pared de 120 V con toma de tierra (Figura 2).

PARA SU SEGURIDAD: No utilice la máquina salvo que el cable eléctrico esté conectado a una toma de tierra que funcione correctamente.

⚠ ADVERTENCIA: No utilice la máquina si el cable eléctrico está deteriorado. No modifique el enchufe. Desconecte el cable eléctrico antes de realizar operaciones de mantenimiento en la máquina.

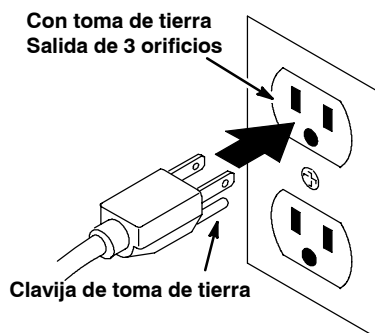

FIG. 2

3. Ajuste correctamente la altura del cepillo al tipo de moqueta, incline la máquina hacia atrás y gire el botón de ajuste en sentido contrario al de las agujas del reloj. Ahora vuelva a colocar la máquina en el suelo y active los accionadores. Si se nota una leve propulsión hacia delante, la máquina está bien ajustada (Figura 3).



FIG. 3

AJUSTES NORMALES DEL CEPILLO:

- MOQUETA GRUESA DE 11 A 8
- MOQUETA MEDIA DE 7 A 4
- MOQUETA FINA DE 3 A 1

FUNCIONAMIENTO DE LA MÁQUINA

PARA SU SEGURIDAD: No utilice la máquina salvo que haya leído y comprendido el manual del operario.

1. Encienda el interruptor de aspiración, situado en la consola de control. Asegúrese de que el botón de control del flujo de aire está pulsado totalmente de modo que dirija el flujo de aire a la zona del cepillo (Figura 4).

PARA SU SEGURIDAD: Evite pasar el cable por bordes agudos o esquinas cuando utilice la máquina. No estire demasiado el cable. Tenga cuidado de no pillar el cable eléctrico al cerrar puertas. No desenchufe la máquina tirando del cable. Mantenga el cable alejado de superficies calientes.

OPERACIÓN

⚠ ADVERTENCIA: No recoja materiales tóxicos o inflamables ni residuos humeantes o ardiendo.

⚠ ADVERTENCIA: No utilice líquidos inflamables ni haga funcionar la máquina en las proximidades de líquidos, vapores o polvos inflamables.



FIG. 4

ATENCIÓN: Para evitar el sobrecalentamiento, no ponga en funcionamiento el motor del cepillo sin que esté en marcha el motor de aspiración.

2. Tire de uno o de los dos accionadores para encender el motor del cepillo. Con el motor en marcha, empuje la máquina hacia adelante para realizar la operación de aspiración. El cepillo en movimiento ayuda a impulsar la máquina (Figura 5).



FIG. 5

3. Trabaje alejado del cable eléctrico y el receptáculo para evitar pisar el cable. Siga un patrón en forma de "S" para la limpieza.
4. Cuando limpie contra paredes u obstrucciones, emplee el lado derecho de la máquina con la rueda de rodillo de protección para facilitar su uso y permitir una mejor limpieza de los bordes.

CONEXIÓN DE LA MANGUERA

1. Instale la manguera empujándola en el conector y añada el accesorio de limpieza que desee (Figura 6).



FIG. 6

2. Encienda el interruptor de la aspiración y tire hacia arriba (UP) el botón de control del flujo de aire. Así el flujo de aire del aspirador se dirigirá al conector de la manguera del accesorio (Figura 7).



FIG. 7

3. Vuelva a colocar el botón de control de aspiración en la posición de cerrado (DOWN) antes de continuar con la limpieza de la moqueta.

MANTENIMIENTO DE LA MÁQUINA

Para mantener la máquina en buenas condiciones, bastará realizar diaria, semanal y trimestralmente las operaciones de mantenimiento.

PARA SU SEGURIDAD: Antes de abandonar o revisar la máquina, apáguela y desenchufe el cable de la toma de pared.

MANTENIMIENTO DIARIO (Cada 4 horas de utilización)

1. Controle si está llena la bolsa de filtro, sustitúyala o vacíela según sea necesario. No reutilice las bolsas de papel. Examine si la bolsa de tela tiene rasguños o agujeros, sustitúyala si está dañada. No lave la bolsa de tela.
2. Controle si el cable eléctrico está deteriorado. Sustitúyalo si están dañado.

⚠ ADVERTENCIA: No utilice la máquina si el cable eléctrico está deteriorado. No modifique el enchufe. Desconecte el cable eléctrico antes de realizar operaciones de mantenimiento en la máquina.

Si el cable eléctrico está deteriorado o roto, deberá ser sustituido por el fabricante, el servicio técnico del fabricante u otra persona cualificada para evitar riesgos.

3. Gire el botón de ajuste del cepillo a la posición de almacenamiento ("STORAGE") y envuelva el cable eléctrico alrededor del asa.
4. Limpie toda la máquina con un paño húmedo.

MANTENIMIENTO SEMANAL (Cada 20 horas de utilización)

1. Controle la cámara de toma por si hay acumulación de restos. Límpiela si es necesario (Figura 8).



FIG. 8

2. Incline de nuevo la máquina en el soporte y examine la zona del cepillo en busca de restos, cordeles, etc. Límpiela si es necesario.
3. Retire la tapa del motor de aspiración del compartimento de la bolsa para acceder a los filtros. Extraiga ambos filtros de los motores y golpéelos contra una superficie dura para limpiarlos. Vuelva a colocar los filtros del motor, la tapa y la bolsa de filtro, y cierre la puerta (Figura 9).



FIG. 9

4. Controle si las juntas de la puerta tienen cortes o están desgastadas.

MANTENIMIENTO TRIMESTRAL (Cada 250 horas de utilización)

1. Controle el desgaste de las escobillas de carbón de los motores de aspiración, sustituya las escobillas cuando la longitud de las cerdas sea igual o inferior a 0.38 in / 10 mm.

Póngase en contacto con el Servicio Técnico Autorizado para la inspección de las escobillas de carbón.

PARA SU SEGURIDAD: Al realizar operaciones de mantenimiento en la máquina, todas las reparaciones deben ser realizadas por personal técnico cualificado.

OPERACIÓN

2. Controle el desgaste del cepillo de moquetas colocando un borde recto a lo largo de la zapata. Si la longitud de las cerdas es de 0.13 in / 3 mm o inferior, ajuste el cepillo (Figura 10).



FIG. 10

3. Controle que la correa de transmisión del cepillo tiene la tensión y alineación adecuadas.
4. Controle si la bolsa de aspiración tiene rasguños, sustitúyala si es necesario.
5. Controle si hay piezas sueltas y apriételas.
6. Controle el desgaste de las ruedas y rodillos y si pueden girar libremente. Añada 3 o 4 gotas de aceite suave en cada cojinete.

AJUSTES RUTINARIOS

AJUSTE DEL CEPILLO

PARA SU SEGURIDAD: Antes de abandonar o revisar la máquina, apáguela y desenchufe el cable de la toma de pared.

Si la máquina no recoge o no se impulsa correctamente, o si la longitud de las cerdas de la zapata es de 0.13 in / 3 mm o menos, es necesario ajustar el cepillo. Siga este procedimiento:

1. Inclina la máquina sobre su lateral izquierdo y extraiga los ocho tornillos que sostienen la zapata para la moqueta en su sitio. Extraiga la zapata del compartimento inferior (Figura 11).



FIG. 11

2. Fuerce la correa de transmisión de la polea del cepillo. Observe que los calzos de soporte de goma muestran el número "1" (Figura 12).



FIG. 12

3. Deslice el conjunto completo de cepillo y calzo del compartimento inferior y gire los calzos de goma hasta que aparezca el número "2" con flechas que señalen hacia la parte delantera de la máquina. Vuelva a colocar el cepillo en el compartimento con el número "2" en esta posición. Este procedimiento alarga la vida útil del cepillo (Figura 12).
4. Este procedimiento se puede repetir una vez más girando los calzos a la posición "3". Una vez utilizada la tercera posición, es necesario sustituir el cepillo.

AJUSTE O SUSTITUCIÓN DE LA CORREA

PARA SU SEGURIDAD: Antes de abandonar o revisar la máquina, apáguela y desenchufe el cable de la toma de pared.

1. Incline la máquina sobre su lateral izquierdo y extraiga los tres tornillos que sostienen en su sitio el panel de acceso inferior. Retire el panel de la base (Figura 13).



FIG. 13

2. Para controlar la tensión de la correa del cepillo: Empuje contra la correa en el centro con fuerza moderada. No debe curvarse más de 6 mm . Si es necesario realizar un ajuste, afloje los cuatro tornillos que sostienen el motor en su sitio. A continuación, utilice una llave de 0.25 in / 6 mm para girar la tuerca de ajuste en el sentido de las agujas del reloj hasta que consiga la tensión correcta. Vuelva a apretar los tornillos (Figura 14).

ATENCIÓN: Se debe retirar el compartimento superior del compartimento inferior para aflojar los tornillos del motor.



FIG. 14

3. Para sustituir la correa, siga las instrucciones de la sección AJUSTE DEL CEPILLO Y LA CORREA. Utilice únicamente repuestos de equipamiento originales.

ALMACENAMIENTO DE LA MÁQUINA

Antes de almacenar la máquina, envuelva el cable eléctrico alrededor del gancho, limpie todos los filtros e instale una nueva bolsa. Guarde la máquina en una zona limpia y seca.

⚠️ ADVERTENCIA: No utilice la máquina al aire libre ni en superficies mojadas. No exponga la máquina a la lluvia. Guárdela en un lugar cerrado.

STOCK RECOMENDADO DE REPUESTOS

Consulte la sección de Lista de repuestos para ver de cuáles se recomienda tener existencias. Los repuestos que debe tener en almacén se identifican fácilmente por la marca que precede a la descripción de las piezas. Consulte el siguiente ejemplo:

Ref.	Part No.	Description	Qty.
1	201103	ASM., STAND PIPE	1
2	160612	● FLOAT, SHUTOFF	1
3	230187	● NIPPLE	1
4	101714	● GASKET	1
5	210240	● NUT, FLANGED	1

OPERACIÓN

LOCALIZACIÓN DE AVERÍAS

PROBLEMA	CAUSA	SOLUCIÓN
La máquina no funciona.	Cable eléctrico desenchufado.	Conectar al suministro de corriente.
	Cable eléctrico dañado.	Contactar con el Servicio Técnico.
	Cortacircuitos disparado en el edificio.	Reajustar el cortacircuitos del edificio.
	Cables internos sueltos o dañados.	Contactar con el Servicio Técnico.
El cepillo no gira.	Cortacircuitos de la máquina disparado.	Reajustar el cortacircuitos. Controlar si el cepillo está bloqueado o tiene un ajuste bajo.
	Correa rota.	Sustituir la correa.
	Correa no ajustada correctamente.	Reajustar la correa.
	Interruptor del cepillo averiado.	Contactar con el Servicio Técnico.
	Motor del cepillo averiado.	Contactar con el Servicio Técnico.
Recogida insuficiente.	Bolsa de filtro llena.	Vaciar la bolsa.
	Filtros de aspiración secundarios sucios.	Limpiar o sustituir.
	Posición de la palanca del flujo de aire incorrecta.	Mover la palanca a un ajuste adecuado.
	Zona de toma del cepillo obstruida.	Controlar si existen obstrucciones y retirarlas.
	Compartimento o manguera de recogida atascada.	Controlar si existen obstrucciones y retirarlas.
	Fuga en la junta.	Sustituir la junta.
	Cepillo no ajustado correctamente.	Reajustar el cepillo.
	Cepillo desgastado.	Ajustar o sustituir.
El motor de aspiración no funciona.	Sobrecargas térmicas activadas debido a un bloqueo u obstrucción.	Inspeccionar y limpiar.
	Interruptor de aspiración averiado.	Contactar con el Servicio Técnico.

ESPECIFICACIONES

MODELO	3280
LONGITUD	39.75 in / 1010 mm
ANCHURA	30.5 in / 775 mm
ALTURA	36 in / 914 mm
PESO	91 lb / 41.28 Kg
ANCHURA DE LA PISTA DE LIMPIEZA	30 in / 762 mm
COBERTURA (MÁX.)	14,000 sq ft / 4,267 m ² por hora
BOLSA DE RESIDUOS	1 bushel / 35.24 L
MOTOR DEL CEPILLO	0,25 cv; 1200 rpm; 120 V;0,75 A; 90 W
MOTOR DE ASPIRACIÓN	DOS 1 cv, 1 fase 5,7 pulg, 120 V, 11 A, 1320 W
ELEVACIÓN DE AGUA EN ORIFICIO DE JUNTA	48 in / 1219 mm
DECIBELIOS A LA ALTURA DEL OPERARIO EN RECINTO CERRADO CON SUELO ENMOQUETADO.	74 dB(A)
LONGITUD DEL CABLE ELÉCTRICO	75 ft / 23 m

FONCTIONNEMENT

Ce manuel est fourni avec chaque nouveau modèle. Il fournit les instructions nécessaires au fonctionnement et à l'entretien.

Lisez complètement ce manuel et familiarisez-vous avec la machine avant de l'utiliser ou de l'entretenir.

Une liste complète de pièces détachées avec illustrations accompagne également chaque nouveau modèle. Utilisez la liste de pièces détachées pour commander des pièces de rechange. Avant de commander des pièces ou des fournitures, soyez sûr d'avoir avec vous le numéro de modèle de la machine et le numéro de série. Les pièces et les fournitures se commandent par téléphone ou par courrier auprès de tout centre de dépannage agréé, de tout distributeur ou de l'une des filiales du fabricant.

Cette machine vous fournira d'excellents services. Toutefois, vous obtiendrez les meilleurs résultats pour un prix de revient minimum si:

- La machine est manipulée avec un certain soin.
- La machine fait l'objet d'un entretien régulier conformément aux instructions d'entretien de ce manuel.
- L'entretien de la machine est effectué avec des pièces fournies par le fabricant ou des pièces équivalentes.

DONNÉES DE LA MACHINE

A remplir au moment de l'installation à titre de référence.

Modèle n° _____

Date d'installation - _____

N° série - _____



PROTECTION DE L'ENVIRONNEMENT

Veillez éliminer les matériaux d'emballage, les composants d'anciennes machines comme les batteries, les fluides dangereux tels que l'antigel ou l'huile, d'une manière sûre au point de vue environnemental, suivant la réglementation locale en vigueur en matière d'élimination des déchets.

N'oubliez pas de toujours recycler.

TABLE DES MATIÈRES

MESURES DE SÉCURITÉ	23	ENTREPOSAGE DE LA MACHINE	30
INSTRUCTIONS DE MISE À LA TERRE ...	24	ARTICLES DE STOCK RECOMMANDÉS	30
ÉTIQUETTES DE MISE EN GARDE	25	DÉPISTAGE DES PANNES	31
MISE EN SERVICE DE LA MACHINE	26	DONNÉES TECHNIQUES	32
FONCTIONNEMENT DE L'APPAREIL	26	SYSTÈM ÉLECTRIQUE	33
ACTIONNEMENT DU TUYAU ACCESSOIRE	27	LISTE DES PIÈCES	34
ENTRETIEN DE LA MACHINE	28	PARTIE DU SUPÉRIEURE	34
ENTRETIEN QUOTIDIEN	28	GROUPE BAS DE BROSSÉ	36
ENTRETIEN HEBDOMADAIRE	28	GROUPE TABLEAU DE COMMANDE	38
ENTRETIEN TRIMESTRIEL	29	ÉQUIPEMENT AU CHOIX	39
AJUSTEMENTS DE ROUTINE	29	TUYAU D'AUXILIAIRE D'ASPIRATION	39
AJUSTEMENT DE LA BROSSÉ	29		
RÉGLAGE OU REMPLACEMENT			
DE LA BROSSÉ	30		

MESURES DE SÉCURITÉ

Cette machine est conçue pour un usage professionnel uniquement. Elle est conçue exclusivement pour ramasser de saleté, les déchets secs et la poussière à l'intérieur et n'est prévue pour aucun autre usage. Le ramassage de tout type de liquide ou de matériaux dangereux/toxiques est interdit. Utilisez uniquement les accessoires recommandés.

Tous les opérateurs sont tenus de lire et comprendre les consignes de sécurité suivantes et de se familiariser avec celles-ci.

Le symbole de mise en garde suivant et l'en-tête « POUR VOTRE SECURITE » sont utilisés tout au long de ce manuel comme indiqué dans leur description :

⚠ MISE EN GARDE: identifie la présence de dangers ou les opérations dangereuses susceptibles de blesser grièvement ou de provoquer la mort.

POUR VOTRE SECURITÉ: identifie les instructions qui doivent être suivies afin de garantir la sécurité lors de l'utilisation de l'équipement.

Le fait d'ignorer ces avertissements peut entraîner: des blessures personnelles, une électrocution, un choc électrique, un incendie ou une explosion:

⚠ MISE EN GARDE: N'utilisez pas de liquides inflammables ou n'utilisez pas la machine dans ou près de liquides ou vapeurs inflammables ou poussières combustibles.

Cette machine n'est pas équipée de moteurs protégés contre les explosions. Les moteurs électriques émettent des étincelles au moment du démarrage et pendant leur fonctionnement, ce qui peut entraîner un incendie instantané ou une explosion si la machine est utilisée dans une zone où des vapeurs/liquides inflammables ou des poussières combustibles, sont présents.

⚠ MISE EN GARDE: Ne ramassez pas de matériaux inflammables ou toxiques, de déchets enflammés ou fumants.

⚠ MISE EN GARDE: N'utilisez pas la machine avec un cordon d'alimentation endommagé. Ne modifiez pas la prise. Débranchez le cordon d'alimentation avant d'entretenir la machine

Si le cordon d'alimentation est endommagé ou rompu, il doit être remplacé par le fabricant ou son agent de maintenance ou toute autre personne qualifiée, afin d'éviter tout danger.

⚠ MISE EN GARDE: N'utilisez pas la machine en extérieur ou sur des surfaces humides. N'exposez pas à la pluie. Entrez à l'intérieur.

Les signaux d'information ci-après indiquent les situations potentiellement dangereuses pour l'opérateur ou l'équipement:

POUR VOTRE SECURITÉ:

1. N'utilisez pas la machine:
 - Dans des zones inflammables ou comportant des risques d'explosion.
 - Si vous n'y êtes pas formé et autorisé.
 - Avant d'avoir lu et compris le manuel opérateur.
 - Si le cordon n'est pas correctement relié à la terre.
 - Avec des cordons ou prises endommagés.
 - Si elle n'est pas en bon état de marche.
 - Sur des surfaces mouillées ou humides.
 - À l'extérieur.
 - Sans sac et/ou filtres dans la machine.
 - Avec une rallonge.
2. Avant d'utiliser la machine:
 - Assurez-vous que tous les dispositifs de sécurité se trouvent à leur place et fonctionnent correctement.
3. Lors de l'utilisation de la machine:
 - Ne tirez pas la machine par la prise ou le cordon.
 - Ne tirez pas le cordon près des bords ou des coins vifs.
 - Ne fermez pas de portes sur le cordon.
 - Ne débranchez pas l'appareil en tirant sur le cordon.
 - N'étirez pas le cordon.
 - Ne manipulez pas la prise avec des mains mouillées.
 - Éloignez le cordon des surfaces chaudes.
 - Ne ramassez pas de déchets enflammés ou fumants, comme des cigarettes, des allumettes ou des cendres chaudes.
 - Signalez immédiatement tout dommage occasionné à la machine ou tout mauvais fonctionnement.
 - Empêchez les enfants de jouer à proximité de la machine.

FONCTIONNEMENT

4. Avant de quitter ou d'entretenir la machine:
 - Coupez le contact de la machine.
 - Débranchez le cordon de la prise murale.
5. Lors de l'entretien de la machine:
 - Débranchez le cordon de la prise murale.
 - Évitez les pièces mobiles. Ne portez pas de veste ou de chemise large ou de manches amples.
 - Utilisez des pièces de rechanges fournies ou agréées par le fabricant.
 - Toutes les réparations doivent être effectuées uniquement par un technicien qualifié.
 - Ne modifiez pas le design d'origine de la machine.

INSTRUCTIONS DE MISE À LA TERRE

La machine doit être mise à la terre. En cas de dysfonctionnement ou de panne, la mise à la terre offre une voie de moindre résistance au courant électrique, afin de réduire le risque de décharge électrique. Cette machine est équipée d'un cordon muni d'un conducteur de terre principale et d'une fiche avec mise à la terre. La fiche doit être branchée sur une prise appropriée montée correctement, conformément aux réglementations et codes en vigueur au niveau local. Ne supprimez pas la fiche de mise à la terre; si celle-ci manque, remplacez la prise avant d'utiliser la machine.

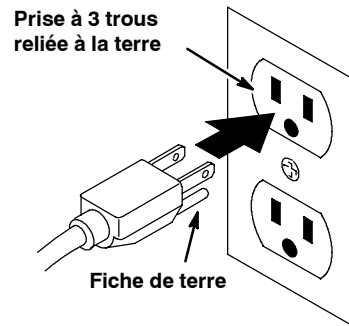

ÉTIQUETTES DE MISE EN GARDE

Les étiquettes de mise en garde se trouvent sur la machine aux endroits indiqués. Remplacez les étiquettes quand elles sont endommagées ou qu'elles deviennent illisibles.

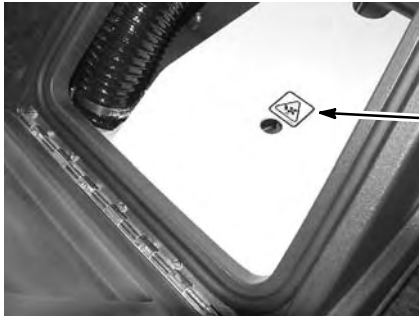

ÉTIQUETTE MISE EN GARDE - SITUÉE À L'INTÉRIEUR DE LA MACHINE SUR LE CAPOT DU MOTEUR D'EXTRACTEUR.

⚠ MISE EN GARDE: Pales de l'extracteur en mouvement. Eloignez-vous.



ÉTIQUETTE MISE EN GARDE - SITUÉE AU DOS DE LA MACHINE.

ÉTIQUETTE MISE EN GARDE - SITUÉE AU DOS DE LA MACHINE.



FONCTIONNEMENT

MISE EN SERVICE DE LA MACHINE

1. Installez le sac aspirateur sélectionné en ouvrant la porte d'accès de sac et en faisant coulisser complètement le collier en caoutchouc du sac sur la chambre d'admission. Veillez à ce que le sac se trouve totalement dans le logement avant de refermer la porte (Figure 1).

POUR VOTRE SECURITÉ: N'utilisez pas l'appareil lorsque le sac et/ou les filtres ne sont pas mis en place.



FIG. 1

ATTENTION: Afin de maintenir les meilleures performances, videz le sac aspirateur lorsque celui-ci est plein au 2/3.

2. Branchez le cordon d'alimentation dans une prise murale de 120 V reliée à la terre (Figure 2).

POUR VOTRE SECURITÉ: N'utilisez la machine que si le cordon est correctement relié à la terre.

⚠ MISE EN GARDE: N'utilisez pas la machine avec un cordon d'alimentation endommagé. Ne modifiez pas la prise. Débranchez le cordon d'alimentation avant d'entretenir la machine.

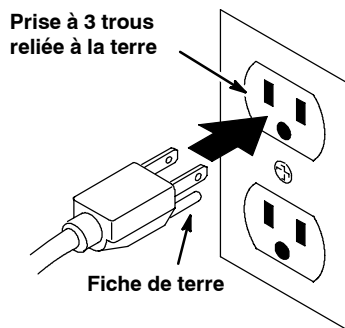

FIG. 2

3. Réglez correctement la hauteur de brosse en fonction du type de moquette, basculez la machine en arrière et tournez le bouton de réglage dans le sens contraire des aiguilles d'une montre. À présent, rebasculez la machine sur le sol et activez les déclencheurs. Si vous notez une légère propulsion vers l'avant, la machine est réglée correctement (Figure 3).



FIG. 3

PLAGES DE RÉGLAGE DE BROSSE NORMALE:

MOQUETTE À POIL ÉPAIS .. 11 À 8

MOQUETTE À POIL MOYEN . 7 À 4

MOQUETTE À POIL BAS 3 À 1

FONCTIONNEMENT DE L'APPAREIL

POUR VOTRE SECURITÉ: n'utilisez pas la machine avant d'avoir lu et compris le manuel opérateur.

1. Activez le bouton d'aspiration, situé sur le tableau de commande. Veillez à ce que le bouton de commande du débit d'air soit poussé à fond pour diriger le flux d'air vers la zone de la brosse (Figure 4).

POUR VOTRE SECURITÉ: Quand vous utilisez la machine, ne tirez pas le cordon sur des arêtes ou coins tranchants. N'étirez pas le cordon. Ne fermez pas de portes sur le cordon. Ne débranchez pas l'appareil en tirant sur le cordon. Eloignez le câble des surfaces chaudes.

⚠ MISE EN GARDE: Ne ramassez pas de matériaux inflammables ou toxiques, de déchets enflammés ou fumants.

⚠ MISE EN GARDE: N'utilisez pas de liquides inflammables ou n'utilisez pas la machine dans ou près de liquides ou vapeurs inflammables ou poussières combustibles.



FIG. 4

ATTENTION: Afin d'éviter une surchauffe, n'actionnez pas le moteur de la brosse lorsque le moteur d'aspiration ne tourne pas.

2. Tirez sur un déclencheur ou les deux, pour activer le moteur de la brosse. Avec le moteur en fonctionnement, poussez la machine en avant pour aspirer. Le fait de faire tourner la brosse peut aider à propulser la machine (Figure 5).



FIG. 5

3. Aspirez en vous éloignant du cordon d'alimentation et de la prise, afin d'éviter de rouler sur le cordon d'alimentation. Utilisez un mouvement en "S" lors du nettoyage.
4. Lorsque vous nettoyez contre des murs ou des obstacles, utilisez le côté droit de la machine munie de la roulette de protection pour un maniement plus aisé et un meilleur nettoyage des bords.

ACTIONNEMENT DU TUYAU ACCESSOIRE

1. Installez le tuyau en le poussant sur le connecteur et ajoutez l'accessoire de nettoyage souhaité (Figure 6).



FIG. 6

2. Activez le commutateur d'aspiration et tirez vers le haut (position UP) le bouton de commande du débit d'air. Ceci permet de diriger le débit d'air d'aspiration vers le connecteur du tuyau d'accessoire (Figure 7).



FIG. 7

3. Ramenez le bouton de commande d'aspiration en position fermée (DOWN = bas) avant de poursuivre le nettoyage de la moquette.

ENTRETIEN DE LA MACHINE

Pour maintenir la machine en bonne condition de fonctionnement, suivez simplement les procédures d'entretien quotidiennes, hebdomadaires et trimestrielles de la machine.

POUR VOTRE SECURITÉ: Avant de quitter ou d'entretenir la machine, coupez la machine et débranchez le cordon de la prise murale.

ENTRETIEN QUOTIDIEN (Toutes les 4 heures de service)

1. Vérifiez si le sac aspirateur n'est pas plein ; remplacez ou videz le sac le cas échéant. Ne réutilisez pas les sacs en papier. Vérifiez si le sac en tissu ne comporte pas de déchirures ou de trous; remplacez-le le cas échéant. Ne lavez pas le sac aspirateur en tissu.
2. Vérifiez si le cordon d'alimentation n'est pas endommagé. Remplacez-les si c'est le cas.

⚠ MISE EN GARDE: N'utilisez pas la machine avec un cordon d'alimentation endommagé. Ne modifiez pas la prise. Débranchez le cordon d'alimentation avant d'entretenir la machine.

Si le cordon d'alimentation est endommagé ou rompu, il doit être remplacé par le fabricant ou son agent de maintenance ou toute autre personne qualifiée, afin d'éviter tout danger.

3. Tournez le bouton de réglage de brosse en position "STORAGE" (Entreposage) et enrroulez le cordon d'alimentation autour de la poignée.
4. Essuyez l'ensemble de la machine avec un chiffon humide.

ENTRETIEN HEBDOMADAIRE (Toutes les 20 heures de service)

1. Vérifiez la présence de débris accumulés dans la chambre d'admission. Nettoyez si nécessaire (Figure 8).



FIG. 8

2. Basculez la machine sur la poignée et vérifiez la présence de débris, ficelles, etc., dans la zone de la brosse. Nettoyez si nécessaire.
3. Retirez le capot du moteur d'aspiration du compartiment du sac pour accéder aux filtres. Retirez les deux filtres des moteurs et nettoyez en tapotant sur une surface dure. Remplacez les filtres du moteur, le capot du moteur et le sac du filtre; refermez la porte (Figure 9).

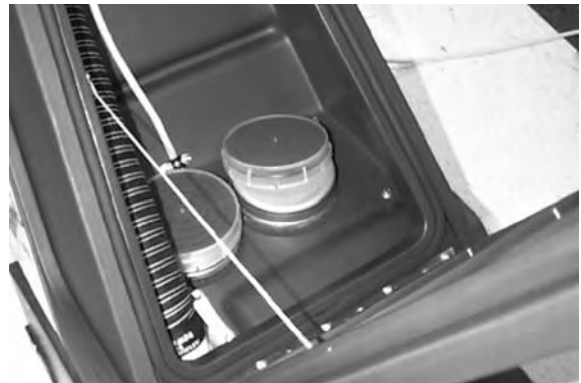

FIG. 9

4. Vérifiez l'usure et les coupures des joints de la porte.

ENTRETIEN TRIMESTRIEL (Toutes les 250 heures de service)

1. Vérifiez l'usure des balais de charbon des moteurs d'aspiration; remplacez les balais quand leur longueur est inférieure ou égale à 0.38 in / 10 mm.

Contactez un centre d'entretien agréé pour un contrôle des balais de charbon.

POUR VOTRE SECURITÉ: Lors du dépannage de la machine, toutes les réparations doivent être effectuées uniquement par un technicien qualifié.

2. Vérifiez l'usure de la brosse pour moquette en positionnant un bord droit en travers du sabot. Si l'extension des poils est de 0.13 in / 3 mm ou moins, ajustez la brosse (Figure 10).



FIG. 10

3. Vérifiez la bonne tension et l'alignement de la courroie d'entraînement de la brosse.
4. Vérifiez la présence de déchirures sur le sac aspirateur; remplacez-le si nécessaire.
5. Vérifiez la présence de pièces lâches et resserrez le matériel.
6. Vérifiez l'usure et la rotation libre des roulettes et des roues. Ajoutez 3 à 4 gouttes d'huile légère sur chaque palier.

AJUSTEMENTS DE ROUTINE

AJUSTEMENT DE LA BROSSE

POUR VOTRE SECURITÉ: Avant de quitter ou d'entretenir la machine, coupez la machine et débranchez le cordon de la prise murale.

Lorsque le ramassage ou la propulsion de la machine ne fonctionnent pas correctement ou que l'extension des poils est de 0.13 in / 3 mm ou moins, le réglage de la brosse est nécessaire. Utilisez la procédure suivante:

1. Basculez la machine sur son côté gauche et retirez les huit vis maintenant en place le sabot pour moquette. Retirez le sabot du logement inférieur (Figure 11).



FIG. 11

2. Forcez la courroie d'entraînement hors de la poulie de la brosse. Notez que les blocs de palier ont le chiffre "1" affiché (Figure 12).



FIG. 12

3. Faites glisser l'ensemble complet brosse et bloc hors du compartiment inférieur et tournez les blocs jusqu'à ce que le chiffre "2" apparaisse avec les flèches pointant vers l'avant de la machine. Réinstallez le brosse dans le logement avec le chiffre "2" dans cette position. Cette procédure permet de prolonger la durée de vie de la brosse (Figure 12).
4. Cette procédure peut être répétée encore une fois en pivotant les blocs vers la position "3". Une fois cette troisième position usée, le remplacement de la brosse est nécessaire.

RÉGLAGE OU REMPLACEMENT DE LA BROSSE

POUR VOTRE SECURITÉ: Avant de quitter ou d'entretenir la machine, coupez la machine et débranchez le cordon de la prise murale.

1. Basculez la machine sur son côté gauche et retirez les trois vis maintenant en place le panneau d'accès inférieur. Retirez le panneau de la base (Figure 13).



FIG. 13

2. Pour vérifier la tension de la courroie de la brosse : appuyez sur le centre de la courroie avec une force modérée. Celle-ci doit avoir une déflexion maximale de 0.25 in / 6 mm. Si l'ajustement est requis, desserrez les quatre vis maintenant le moteur en place. Utilisez ensuite une clé de 13 mm pour tourner l'écrou d'ajustement dans le sens des aiguilles d'une montre jusqu'à ce que la bonne tension soit obtenue. Resserez les vis (Figure 14).

ATTENTION: le logement supérieur doit peut-être être retiré du logement inférieur pour desserrer les vis du moteur.



FIG. 14

3. Pour remplacer la courroie, suivez les instructions de la section AJUSTEMENT DE BROSSE ET COURROIE. Utilisez uniquement des pièces de rechange de l'équipement d'origine.

ENTREPOSAGE DE LA MACHINE

Avant d'entreposer la machine, enroulez convenablement le câble autour du crochet, nettoyez tous les filtres et mettez un nouveau sac. Entrez la machine à l'abri de l'humidité.

⚠ MISE EN GARDE: N'utilisez pas la machine en extérieur ou sur des surfaces humides. N'exposez pas à la pluie. Entrez la machine à l'intérieur.

ARTICLES DE STOCK RECOMMANDÉS

Reportez-vous à la section Liste des pièces de ce manuel, pour les articles de stock recommandés. Les articles de stock sont clairement identifiés à l'aide d'un point précédant la description de la pièce. Voir l'exemple ci-dessous:

Ref.	Part No.	Description	Qty.
1	201103	ASM, STAND PIPE	1
2	160612	● FLOAT, SHUTOFF	1
3	230187	NIPPLE	1
4	101714	● GASKET	1
5	210240	NUT, FLANGED	1

DÉPISTAGE DES PANNES

PROBLÈME	CAUSE	REMÈDE
La machine ne fonctionne pas.	Cordon d'alimentation non branché.	Branchez le cordon d'alimentation.
	Cordon d'alimentation endommagé.	Contactez le service de dépannage.
	Coupe-circuit du bâtiment déclenché.	Réenclenchez le coupe-circuit dans le bâtiment.
	Câblage interne lâche ou endommagé.	Contactez le service de dépannage.
La brosse ne fonctionne pas.	Coupe-circuit de la machine déclenché.	Réenclenchez le coupe-circuit. Vérifiez l'obstruction de la brosse ou un réglage de brosse bas.
	Courroie cassée.	Remplacez la courroie.
	Réglage de courroie incorrect.	Réajustez la courroie.
	Bouton de la brosse défectueux.	Contactez le service de dépannage.
Ramassage non satisfaisant.	Moteur de brosse défectueux.	Contactez le service de dépannage.
	Sac aspirateur plein.	Videz le sac.
	Filtres d'aspiration auxiliaires sales.	Nettoyez ou remplacez.
	Levier de circulation d'air en position incorrecte.	Déplacez le levier vers la bonne position.
	Zone d'aspiration de la brosse obstruée.	Vérifiez et éliminez l'obstruction.
	Tuyau ou logement de ramassage obstrué.	Vérifiez et éliminez l'obstruction.
	Fuite du joint.	Remplacez le joint.
	Réglage de brosse incorrect.	Régalez à nouveau la brosse.
Le moteur d'aspiration ne fonctionne pas.	Brosse usée.	Ajustez ou remplacez.
	Les thermorupteurs sont activés du fait d'une obstruction.	Inspectez et nettoyez.
	Commutateur d'aspiration défectueux.	Contactez le service de dépannage.

FONCTIONNEMENT

DONNÉES TECHNIQUES

MODÈLE	3280
LONGUEUR	39.75 in / 1010 mm
LARGEUR	30.5 in / 775 mm
HAUTEUR	36 in / 914 mm
POIDS	91 lb / 41.28 Kg
LARGEUR DE LA TRACE DE NETTOYAGE	30 in / 762 mm
TAUX DE COUVERTURE (MAX)	14,000 sq ft / 4,267 m ² per hour
SAC ASPIRATEUR	1 bushel / 35.24 L
MOTEUR DE BROSSE	.25hp, 1200 rpm, 120V, .75A, 90W
MOTEUR D'EXTRACTION	DEUX 1 CV, 1 étage (5.7 in) 136,8 mm, 120 V, 11 A, 1.320 W
HAUTEUR D'APIRATION AU NIVEAU DE L'ORIFICE SCELLÉ	48 in / 1219 mm
NIVEAU SONORE AU NIVEAU DE L'OREILLE DE L'OPÉRATEUR, À L'INTÉRIEUR SUR DE LA MOQUETTE	74 dB(A)
LONGUEUR DU CORDON D'ALIMENTATION	75 ft / 23 m

ELECTRICAL DIAGRAMS - DIAGRAMAS ELECTRICAS - SYSTEME ELECTRIQUE

120V WIRING DIAGRAM DIAGRAMA DE CABLEADO DIAGRAMME DE CÂBLAGE

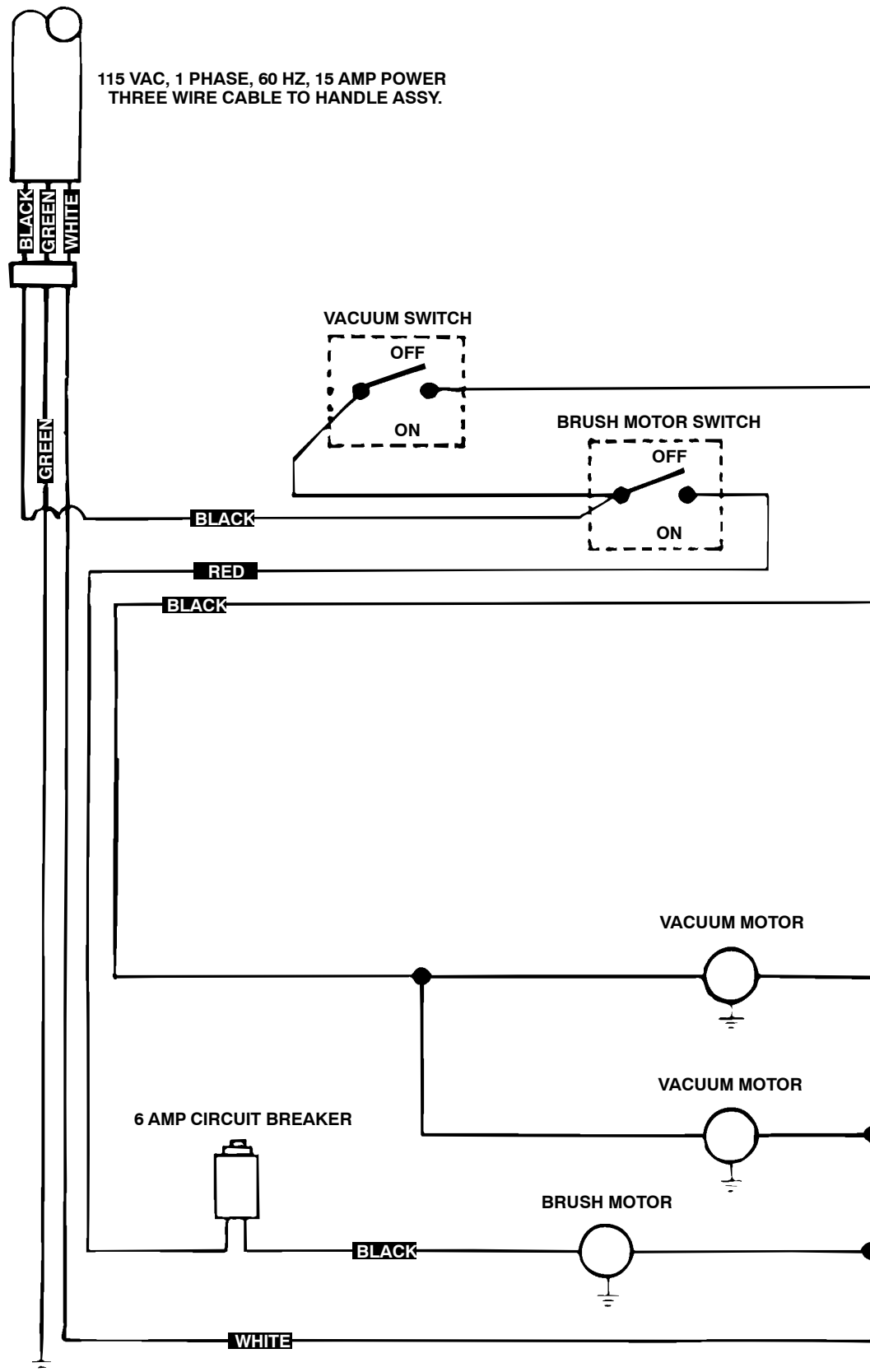

PARTS LIST - LISTA DE PIEZAS - LISTE DES PIÈCES

UPPER HOUSING GROUP / UNIDAD SUPERIOR / PARTIE DU SUPÉRIEURE

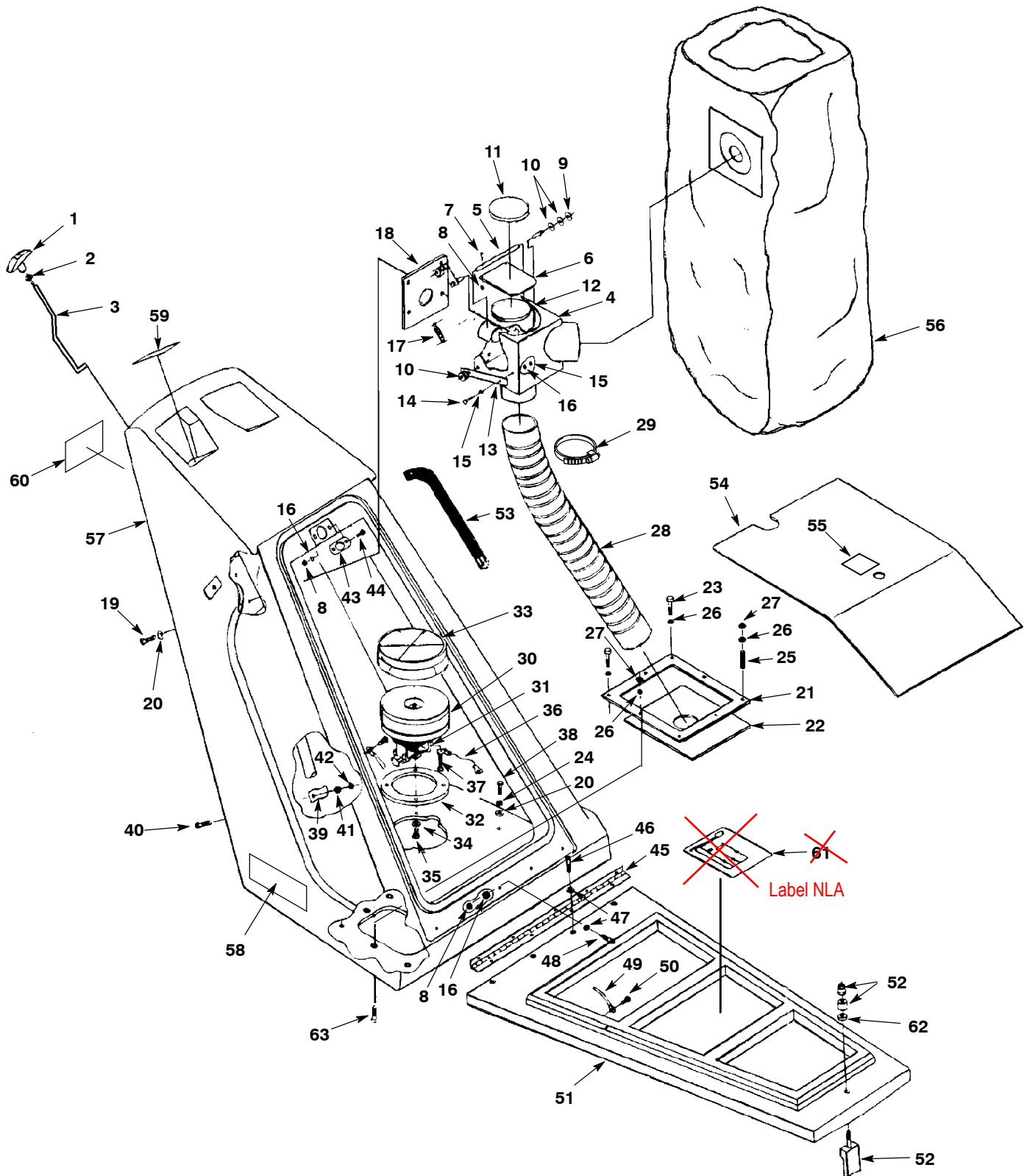

PARTS LIST - LISTA DE PIEZAS - LISTE DES PIÈCES

UPPER HOUSING GROUP / UNIDAD SUPERIOR / PARTIE DU SUPÉRIEURE

REF	PART #	DESCRIPTION	QTY.
1	039708249	●KNOB, CHAMBER ROD	1
2	32520	NUT, HEX JAM .25-20	1
3	573084	ROD, CHAMBER	1
4	039708134	CHAMBER, VACUUM	1
5	039708234	ROD, CHAMBER ADAPTOR	1
6	039708243	PLATE, CHAMBER ADAPTOR	1
7	200053343	SCREW, M04 X 12 MM	2
8	02850	NUT, HEX LOCK M04 X 0.7 X 17	9
9	605185	E-RING	1
10	200651019	WASHER, 8.4 MM	3
11	039708239	●GASKET, CHAMBER UPPER	1
12	039708240	●GASKET, CHAMBER LOWER	1
13	039708248	SPRING SUPPORT	1
14	200756348	SCREW, M04 X 20 MM	1
15	02850	NUT, HEX LOCK M04 X 0.7 X 17	2
16	41579	WASHER, FLAT #8	8
17	039708241	SPRING, EXT .50 X 3.0 X 0.63	1
18	039708238	●GASKET, CHAMBER	1
19	140824	SCREW, TRS .25-20 X 0.62 PHL	4
20	19066	WASHER, FLAT #10	10
21	039708052	SEAL PLATE	1
22	039708051	SEAL	1
23	200031441	SCREW, M06 X 25 MM	2
24	578728	WASHER, M6.1 LOCK	6
25	200251444	SCREW, SET M6 X 30	1
26	578244000	WASHER, M6.4 X 10 LOCK	8
27	579029	NUT, M06 X 1.0	6
28	608252	●HOSE, 3" X 23" BLACK	1
29	608253	CLAMP, HOSE 4" GEAR	2
▽	039708155	ASM, VAC/GASKET	2
▲	30	●MOTOR, VAC FAN	2
▲	31	●BRUSH, CARBON (1PK = 2 BRUSHES)	2
▲	32	●GASKET, VAC MOTOR	2
▲	130133	TERMINAL (NOT SHOWN)	4

REF	PART #	DESCRIPTION	QTY.
33	180626	●FRAME, FILTER, FOAM	2
34	19324	WASHER, FLAT #10	8
35	039708225	SCREW, 10-24 X 1.0 PAN PHL	8
36	700152	ASM., WIRE 14 X 7" GRN 10 X 10	2
37	140897	SCREW, GROUND	2
38	08716	SCREW, HEX M6 X 1.0 X 25	6
39	613843	CLAMP, .375 ID HALF CLIP INSUL.	1
40	579201	SCREW, M06 X 20 MM	1
41	19066	WASHER, FLAT #10	1
42	08708	NUT, HEX LOCK, M6 X 1.0 NL	1
43	039708043	PLATE, LATCH	1
44	200631346	SCREW, M04 X 16 MM	2
45	039708211	HINGE	1
46	200070340	SCREW, M04 X 8 MM PAN PHL	4
47	573086	WASHER, M4.1 X 11	9
48	200070346	SCREW, M04 X 0.7 X 17 PAN PHL	5
49	573060000	CABLE, DOOR	1
50	200452107	SCREW, #10-24 X 5/8 FIL PHL	2
51	607737	COVER, TEAL	1
52	039708060	LATCH, SWELL COVER	1
53	573068	●GASKET, DOOR OPENING	1
54	1039145	COVER, VACUUM FANS	1
55	039708244	DECAL, "WARNING VACUUM FANS"	1
56	039708069	●BAG, VACUUM CLOTH (STANDARD)	1
	611778	●BAG, PAPER PACK OF 10 (STANDARD)	1
▽	57	614131 ASM., HANDLE, TEAL	1
▲	58	1033752 DECAL, "3280"	2
▲	59	573042000 DECAL, "CAUTION VAC ON"	1
▲	60	1026381 LABEL, WARNING [EXPL,FIRE,SHK EN/FR/ES]	1
	61	573404 DECAL, ELECTRICAL	1
	62	230363 SPACER, .62 X .33 X .16	1
	63	579201 SCREW, M6 X 1.0 X 20 FLTPHL	5

- ▽ ASSEMBLY / CONJUNTO / ENSEMBLE
- ▲ INCLUDED IN ASSEMBLY / INCLUIDO A CONJUNTA / Y COMPRIS EN ENSEMBLE
- RECOMMENDED STOCK ITEM / PIEZAS RECOMENDADAS EN ALMACÉN / ÉLÉMENTS DE STOCK RECOMMANDÉS

PARTS LIST - LISTA DE PIEZAS - LISTE DES PIÈCES

BRUSH BASE GROUP / GRUPO DE LA BASE DEL CEPILLO / GROUPE BAS DE BROSSE

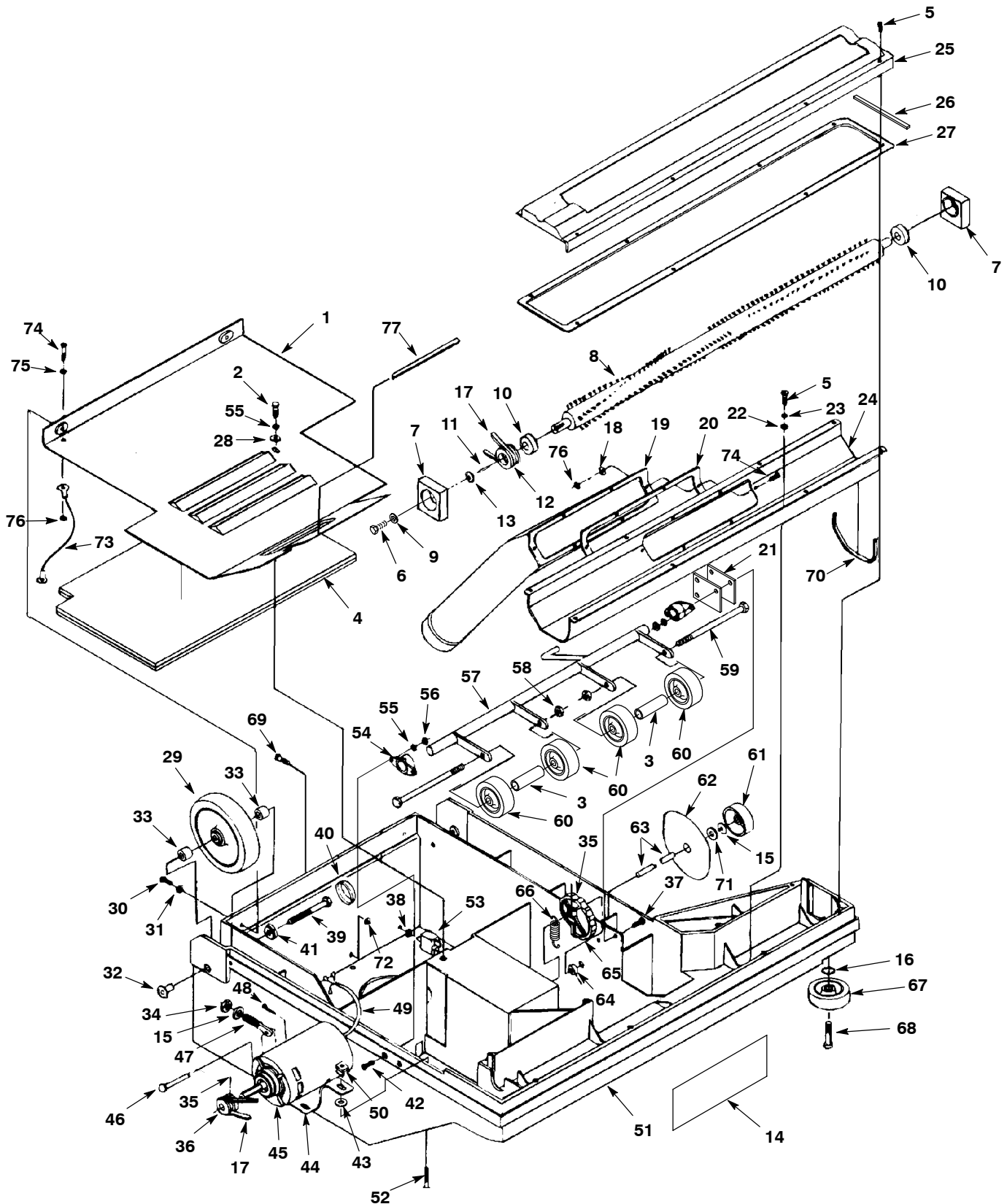

PARTS LIST - LISTA DE PIEZAS - LISTE DES PIÈCES

BRUSH BASE GROUP / GRUPO DE LA BASE DEL CEPILLO / GROUPE BAS DE BROSSÉ

REF	PART #	DESCRIPTION	QTY.	
1	039708210	PLATE, BOTTOM COVER	1	
2	363503	SCREW, PAN M6 X 1.0 X 12	1	
3	140156	SPACER, .38 X .62 X 2.75	2	
4	039708206	SOUND FOAM	1	
5	579237	SCREW, M4 X 12	10	
▽	439708910	●ASM, BRUSH/BEARING/PULLEY	1	
▲	6	069762115	SCREW, HEX 25-20 X 0.50	1
▲	7	039708022	●BEARING, MOUNT	2
▲	8	039708135	●ASM, BRUSH W/ PINS	1
▲	9	140016	WASHER, LOCK 0.25	1
▲	10	140123	●BEARING, BALL	2
▲	11	578416	KEY, 1/8 X 1/8 X 1/2	1
▲	12	578413	●PULLEY, 1.625" DIA BRUSH	1
▲	13	578261000	WASHER, .31 X .83	1
14	120210	DECAL, TENNANT LOGO WHITE	1	
15	32492	WASHER, FLAT 0.38	2	
16	630508	O-RING, 9.2 ID X 12.7	1	
17	039708090	●V-BELT	1	
18	200301014	WASHER, FLAT 4.1 MM	6	
19	039708131	DEBRIS INLET	1	
20	039708201	●GASKET, DEBRIS INLET	1	
21	573279	BRACKET, REINFORCING ROLLER WELDMENT	2	
22	41579	WASHER, FLAT #8	2	
23	069760093	WASHER, LOCK #8	2	
24	039708010	BRUSH CHAMBER	1	
25	039708120	SKID	1	
26	611768	SEAL, BRUSH 7"	2	
27	039708025	SKID, GASKET	1	
28	19066	WASHER, FLAT #10	1	
29	039708026	●WHEEL, REAR	2	
30	140823	SCREW, TRS 10-24 X 0.62 PHL	2	
31	19324	WASHER, FLAT #10	2	
32	573079	BUSHING, 3/8-16 X 12 X 25.4 DIA	2	
33	039708254	SPACER, .44" X 0.75 X 0.31 NYLON	4	
34	59156	NUT, HEX LOCK .38-16 NL	1	
35	039708251	SCREW, SET, 8-32X1/2 SOC	2	
36	578414	●PULLEY MOTOR	1	
37	200031436	SCREW, M06 X 16 MM	3	
38	140022	WASHER, INT 3/8	1	

REF	PART #	DESCRIPTION	QTY.	
39	039708121	SCREW, 3/8-16 X 63.5MM	2	
40	150210	CAP, PLASTIC 3/8" BLACK	2	
41	573081	WASHER, CAP MOUNT	2	
42	579201	SCREW, M06 X 1.0 X 20 FLAT	2	
43	140053	WASHER, FLAT, .28B, .88D, .12 SS	4	
▽	44	573090	●ASM, BRUSH MOTOR	1
▲	45	605101	●MOTOR	1
▲	46	573089	PIN, CLEVIS	1
▲	47	573091	SCREW, .38-16 X 2.75 SPADE ZN	1
▲	48	08170	PIN, COTTER .062 X 0.50	1
▲	49	039708154	HARNESS, WIRE BASE	1
▲	50	069762001	NUT, 1/4-20	4
51	101107	FRAME, LOWER CHARCOAL	1	
52	140356	SCREW, 1/4-20 X 1"	4	
53	069767136	CIRCUIT BREAKER, 7 AMP	1	
54	039708064	●BEARING	2	
55	578728	WASHER, M6.1 LOCK	6	
56	579029	NUT, M06	5	
57	039708029	ROLLER WELDMENT	1	
58	039708223	NUT, 3/8-16	2	
59	039708204	SCREW, 3/8-16 X 140MM	2	
60	630477	●WHEEL, 2.00D X 0.38W GRAY	4	
61	573077000	KNOB, BRUSH ADJUSTMENT	1	
62	039708146	DECAL, BRUSH ADJUSTMENT	1	
63	039708039	SHAFT, ADJUSTMENT CAM	1	
64	039708045	COLLAR, SHAFT	1	
65	039708133	CAM, ADJUSTMENT PLASTIC	1	
66	1033654	SPRING, EXTN, 0.50OD 0.04WIR 1.4L	1	
67	1014918	●WHEEL, RUBBER W/BUSHING	1	
68	200055499	SCREW, M08 X 40 MM	1	
69	140804	SCREW, RND 10-24 X 1 PHL	1	
70	611768	SEAL, BRUSH 7"	2	
71	140039	WASHER, FELT	1	
72	140519	NUT, KEP 10-24	3	
73	573083	ASM, WIRE 16 GA. GREEN	1	
74	579259	SCREW, M4 X 0.7 X 12 PAN PHL	7	
75	140023	WASHER	1	
76	02850	NUT, HEX LOCK M4 X 0.7	7	
77	069764177	EDGING, PLASTIC .037" X .222M	1	

▽ ASSEMBLY / CONJUNTO / ENSEMBLE

▲ INCLUDED IN ASSEMBLY / INCLUIDO A CONJUNTA / Y COMPRIS EN ENSEMBLE

● RECOMMENDED STOCK ITEM / PIEZAS RECOMENDADAS EN ALMACÉN / ÉLÉMENTS DE STOCK RECOMMANDÉS

PARTS LIST - LISTA DE PIEZAS - LISTE DES PIÈCES

CONTROL CONSOLE GROUP / CONJUNTO CONSOLA DE CONTROLES / GROUPE TABLEAU DE COMMANDE

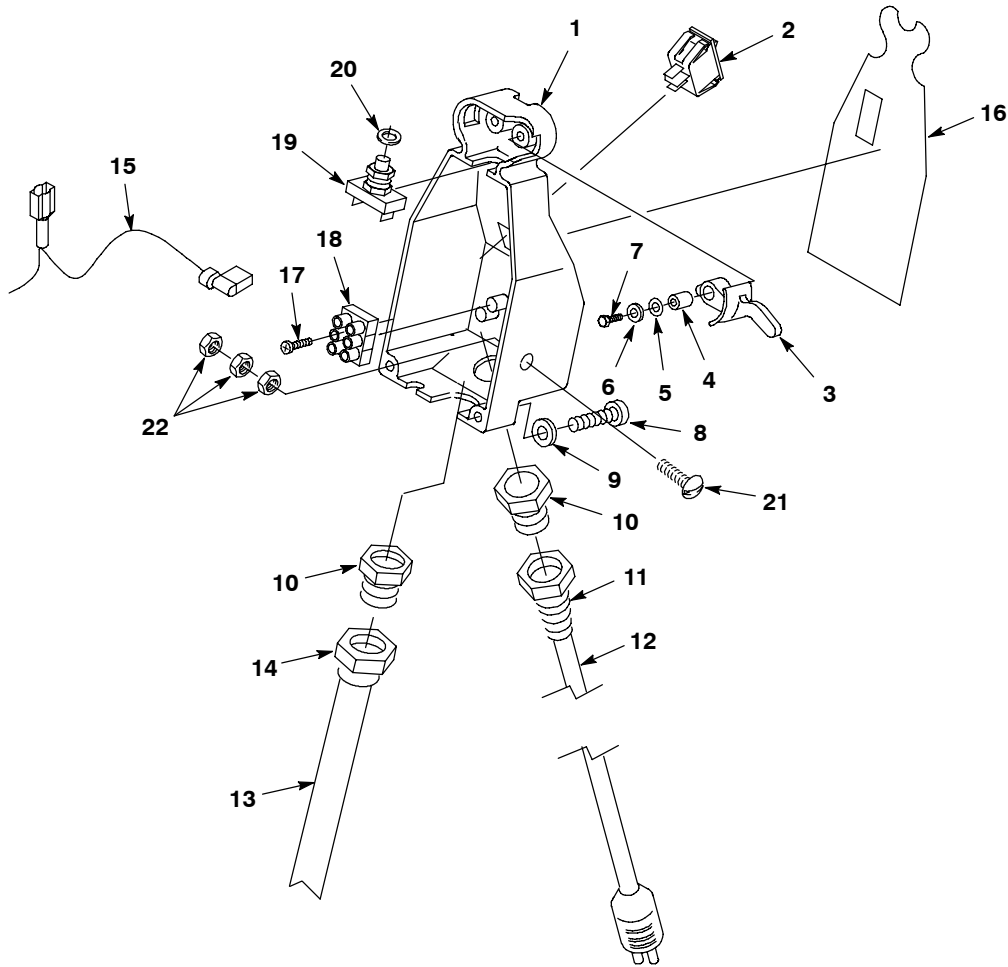

REF	PART #	DESCRIPTION	QTY.
1	575577	CONTROLBOX, TRIGGER	1
2	578005000	●SWITCH, ROCKER	1
3	578002000	ARM, TRIGGER CONTROLBOX	2
4	578082000	SPACER, TRIGGER	2
5	578186000	WASHER, M4.3 X 12 X 1.0 FLT	2
6	200662012	WASHER, M3 INT	2
7	069764190	SCREW, M03 X 16 MM	2
8	578008000	SCREW, M03 X 31.3 MM	3
9	140018	WASHER, LOCK INT #10	3
10	140504	NUT, CONDUIT LOCK 1/2"	2
11	130167	●STRAIN RELIEF	1

REF	PART #	DESCRIPTION	QTY.
12	573082	●CORD, POWER 14/3 - 75'	1
13	573059	WIRE HARNESS, 14/4	1
14	130181	●STRAIN RELIEF	1
15	578260000	ASM, WIRE 16 GA. BLACK	1
16	573406	DECAL, CONSOLE COVER	1
17	140826	SCREW, PAN, #6-32 X 0.75	2
18	130005	TERMINAL, 25A, 3 POSIT. STRIP	1
19	130712	●SWITCH, PUSH BUTTON	1
20	578430	WASHER, 0.50 SPRING DISC	1
21	140900	SCREW, 10-24 X .75 TRS PHL	1
22	140519	NUT, 10-24 KEP	3

● RECOMMENDED STOCK ITEM / PIEZAS RECOMENDADAS EN ALMACÉN /
ÉLÉMENTS DE STOCK RECOMMANDÉS

WAND AND HOSE KIT / CONJUNTO DE LA MANGUERA DEL TUBO / TUYAU D'AUXILIAIRE D'ASPIRATION

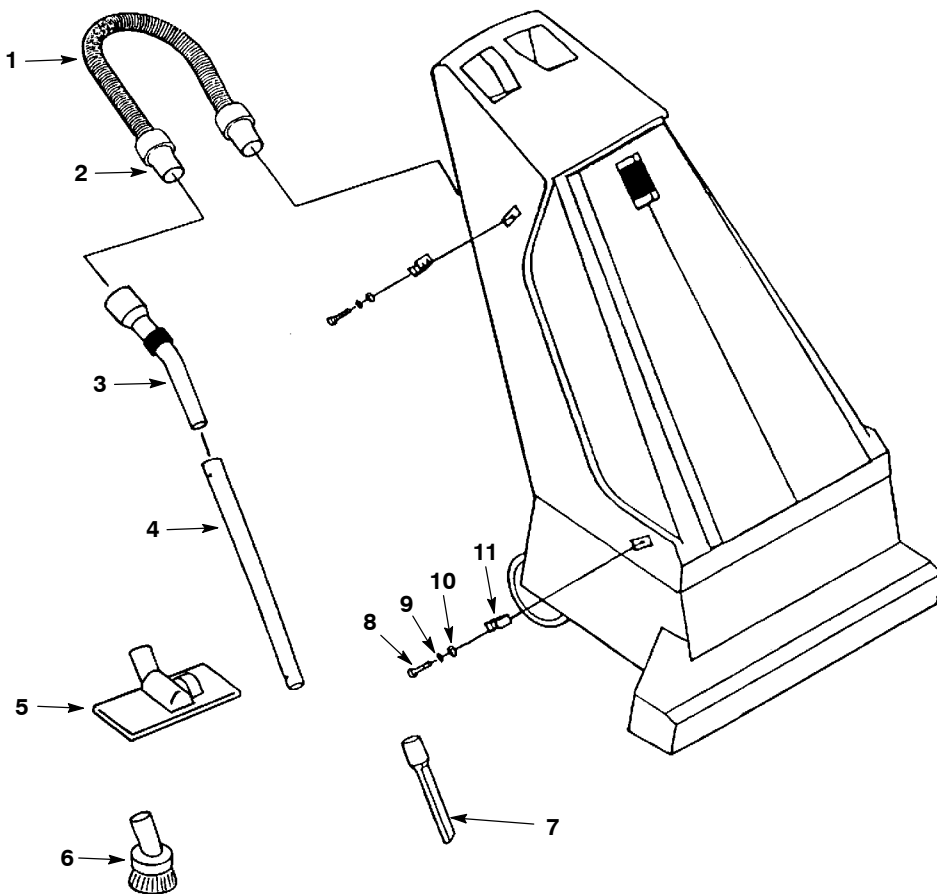

REF	PART #	DESCRIPTION	QTY.
▽	573070	●KIT, WAND/HOSE ACCESSORIES	1
▲▽	606159	●ASM., HOSE 1-1/4" X 28" BLACK	1
▲ 1	160475	●HOSE, VAC 1-1/4" X 28" BLACK	1
▲ 2	160471	●CUFF, HOSE 1-1/2" TAPERED	2
▲▽	610988	●KIT, STANDARD ATTACHMENT	1
▲ 3	190902	●CHROME HOSE ATTACHMENT	1
▲ 4	605587	●WAND, TELESCOPIC CHROME	1

REF	PART #	DESCRIPTION	QTY.
▲ 5	605588	●TOOL, RUG & FLOOR W/WHEELS	1
▲ 6	190715	●TOOL, DUST BRUSH	1
▲ 7	190714	●TOOL, CREVICE	1
▲ 8	579259	SCREW, M04X12MM PAN PHL	2
▲ 9	200351014	WASHER, LOCK M4.1	2
▲ 10	140032	WASHER, #6 FLAT	2
▲ 11	573073	●CLIP, WAND 1" - 1-1/2" DIA	2

- ▽ ASSEMBLY / CONJUNTO / ENSEMBLE
- ▲ INCLUDED IN ASSEMBLY / INCLUIDO A CONJUNTA / Y COMPRIS EN ENSEMBLE
- RECOMMENDED STOCK ITEM / PIEZAS RECOMENDADAS EN ALMACÉN / ÉLÉMENTS DE STOCK RECOMMANDÉS