

INSTRUCTION MANUAL

- Please read these instructions carefully before using your Hoover® motorized sweeper.
- Let us help you put your cleaner together or answer any questions: visit our website: www.hoover.com • or call: **1-800-263-6376 (USA & Canada)**

<p>⚠ WARNING:</p> <p>Cleaner assembly may include small parts. Small parts can present a choking hazard.</p> <p>Part # 59144003 • 11/08</p>	<p>For quick reference, please record your vacuum information below.</p>
	<p>Model #: _____</p> <p>Mfg. Code: _____</p> <p>(Mfg. code located on the lower backside of cleaner)</p>
	<p>Consignez les renseignements ci-dessous pour pouvoir les consulter rapidement.</p> <p>N° de modèle : _____</p> <p>Code de fabrication : _____</p> <p>(Le code de fabrication se trouve sur la partie inférieure arrière de l'aspirateur.)</p>

MODE D'EMPLOI

- Veuillez lire attentivement ces instructions avant d'utiliser votre aspirateur motorisé Hoover®.
- Nous pouvons vous aider à assembler votre aspirateur ou répondre à vos questions : visitez notre site Internet à www.hoover.com • ou composez le **1-800-263-6376** (au Canada et aux États-Unis).

<p>⚠ AVERTISSEMENT :</p> <p>L'assemblage de l'appareil comprend de petites pièces qui présentent un danger d'étouffement.</p> <p>N° de référence 59144003 • 11/08</p>	<p>Consignez les renseignements ci-dessous pour pouvoir les consulter rapidement.</p> <p>N° de modèle : _____</p> <p>Code de fabrication : _____</p> <p>(Le code de fabrication se trouve sur la partie inférieure arrière de l'aspirateur.)</p>
	<p>Para tener una referencia rápida, por favor anote aquí la información relativa a su aspiradora.</p> <p>No. de modelo: _____</p> <p>Código de fabricante: _____</p> <p>(El código del fabricante aparece en la parte posterior e inferior de la aspiradora.)</p>
	<p>No. de Parte 59144003 • 11/08</p>

MANUAL DE INSTRUCCIONES

- Por favor, lea estas instrucciones con cuidado antes de usar su aspiradora motorizada de Hoover®.
- Permitanos ayudarla a ensamblar su aspiradora o a contestar sus preguntas: visite nuestro sitio Web: www.hoover.com • o llame al: **1-800-263-6376** (EE.UU. y Canadá).

<p>⚠ ADVERTENCIA:</p> <p>El ensamblaje de la aspiradora puede incluir partes pequeñas que presentan un riesgo de ahogamiento.</p> <p>No. de Parte 59144003 • 11/08</p>	<p>Para tener una referencia rápida, por favor anote aquí la información relativa a su aspiradora.</p> <p>No. de modelo: _____</p> <p>Código de fabricante: _____</p> <p>(El código del fabricante aparece en la parte posterior e inferior de la aspiradora.)</p>
	<p>Para tener una referencia rápida, por favor anote aquí la información relativa a su aspiradora.</p> <p>No. de modelo: _____</p> <p>Código de fabricante: _____</p> <p>(El código del fabricante aparece en la parte posterior e inferior de la aspiradora.)</p>
	<p>No. de Parte 59144003 • 11/08</p>

THIS SWEEPER IS INTENDED FOR HOUSEHOLD USE ONLY.

IMPORTANT SAFETY INSTRUCTIONS

When using an electrical appliance, basic precautions should always be followed, including the following:

- READ ALL INSTRUCTIONS BEFORE USING THIS APPLIANCE.**
- ALWAYS FOLLOW THESE SAFETY INSTRUCTIONS.**
- DO NOT LEAVE CLEANER UNATTENDED WHILE IN USE.**
- WARNING: FULLY ASSEMBLE CLEANER BEFORE OPERATING.**
- WARNING: BRUSHROLL MAY UNEXPECTEDLY RESTART, TO REDUCE THE RISK OF INJURY SWITCH PRODUCT OFF BEFORE SERVICING. DO NOT OPERATE THE PRODUCT WITHOUT DIRT CONTAINER IN PLACE. KEEP HAIR AWAY FROM REVOLVING BRUSH.**
- WARNING: THE CORDS, WIRES AND/OR CABLES SUPPLIED WITH THIS PRODUCT CONTAINS CHEMICALS, INCLUDING LEAD OR LEAD COMPOUNDS, KNOWN TO THE STATE OF CALIFORNIA TO CAUSE CANCER AND BIRTH DEFECTS OR OTHER REPRODUCTIVE HARM. WASH HANDS AFTER USING.**

WARNING: TO REDUCE THE RISK OF FIRE, ELECTRIC SHOCK OR INJURY:

- Warning: Do not use outdoors or on wet surfaces.
- Do not charge the unit outdoors.
- Do not allow to be used as a toy. Close attention is necessary when used by or near children.
- Use only as described in this manual. Use only manufacturer's recommended attachments.
- Do not use with damaged cord or plug. If appliance is not working as it should, has been dropped, damaged, left outdoors, or dropped into water, contact customer service at www.hoover.com or call 1-800-263-6376.
- Do not abuse the cord. Never carry the charger or base by the cord or yank to disconnect from an outlet; instead grasp the charger and pull to disconnect. Keep cord away from heated surfaces. Do not pull cord around sharp edges or corners. Do not close door on the charger cord.
- Do not handle plug or appliance with wet hands.
- This product includes rechargeable nickel cadmium batteries. Do not incinerate batteries or expose to high temperatures, as they may explode.
- Unplug the charger from the outlet before any routine cleaning or maintenance.
- Do not put any object into openings.
- Do not use with any opening blocked; keep free of dust, lint, hair, and anything that may reduce air flow.

- Keep hair, loose clothing, fingers, and all parts of body away from openings and moving parts.
- Do not pick up anything that is burning or smoking, such as cigarettes, matches, or hot ashes.
- Do not use without dirt cup in place.
- Turn off all controls before unplugging.
- Use extra care when cleaning on stairs.
- Do not use to pick up flammable or combustible liquids such as gasoline or use in areas where they may be present.
- Leaks from battery cells can occur under extreme conditions. If the liquid, which is 20-35% solution of potassium hydroxide, gets on the skin (1) wash quickly with soap and water or (2) neutralize with a mild acid such as lemon juice or vinegar. If the liquid gets into the eyes, flush them immediately with clean water for a minimum of 10 minutes. Seek medical attention.
- Use only the charger supplied by the manufacturer to recharge.
- To reduce the risk of electrical shock, do not put the adapter and the appliance in water or other liquid. Do not place or store appliance where it can fall or be pulled into a tub or sink.

SAVE THESE INSTRUCTIONS FOR FUTURE REFERENCE

NOTICE:

This appliance contains a motor protective device that prevents high current flow to the motor if an overload condition occurs. If the unit suddenly stops operating, turn switch off and inspect the brushroll area for jams. Once the obstruction is cleared, return unit to operating position and sweeper will be ready to use.

FRONT	DIRT CUP
BACK	<ol style="list-style-type: none"> Handle Grip Upper Handle Tube [Quantity 2] Lower Handle Tube On/Off Button Sonic Button Brushroll Dirt Cup Charger Dirt Cup Handle Dirt Cup ReleaseButton Charger Indicator Light Charger Inlet Sonic Indicator Light
ASSEMBLY	

	<ol style="list-style-type: none"> Attach handle grip to one of the upper handle tubes (A). Then attach the other upper handle tube (A). Next, attach upper handle assembly to lower handle tube (B). Last, insert handle assembly into base.
CHARGING	
<p>NOTE: Use only the charger supplied by the manufacturer to recharge.</p> <p>IMPORTANT: MAKE SURE UNIT IS TURNED OFF BEFORE CHARGING OR UNIT WILL NOT CHARGE.</p>	
<p>IMPORTANT: CHARGE 24 HOURS BEFORE FIRST USE.</p> <p>Connect wall charger to the outlet.</p> <p>Plug charger into charging inlet located on the base of the unit. The indicator light will illuminate when cleaner is charging. Unit will be charged in 16-24 hours. The light will not change color or shut off when the unit is fully charged.</p>	

HOW TO OPERATE	
<p>Press the power on/off button once to turn on. Press again to turn off.</p>	<p>Sonic Button</p> <p>Sonic Plate</p> <p>While power on/off button is turned on, press the carpet button to engage sonic feature. Press again to disengage sonic feature. NOTE: SONIC FEATURE SHOULD ONLY BE USED ON CARPET.</p>

HOW TO EMPTY DIRT CUP	
<p>IMPORTANT: FOR BEST RESULTS, EMPTY AFTER EACH USE.</p> <p>1. Grasp dirt cup handle and pull up and out of base.</p> <p>2. Empty contents into wastebasket by pressing the dirt cup door release button located near the top of the dirt cup. The door will swing open.</p> <p>3. Press dirt cup door closed until it is latched into place. Return dirt cup to the base.</p>	

BATTERY DISPOSAL	
<p>To preserve natural resources, please recycle or dispose of expired battery pack properly.</p>	

	<p>THIS PRODUCT CONTAINS NICKEL-CADMIUM BATTERY AND MUST BE DISPOSED OF PROPERLY. LOCAL, STATE OR FEDERAL LAWS MAY PROHIBIT DISPOSAL OF NICKEL-CADMIUM BATTERIES IN ORDINARY TRASH. CONSULT YOUR LOCAL WASTE AUTHORITY FOR INFORMATION REGARDING AVAILABLE RECYCLING AND/OR DISPOSAL OPTIONS. FOR DISPOSAL INFORMATION, CALL THE RECHARGEABLE BATTERY RECYCLING CORPORATION AT 1-800-8 BATTERY.</p>
--	---

⚠ WARNING:	
<p>Upon removal, cover the battery packs terminals with heavy duty adhesive tape. Do not attempt to destroy or disassemble battery pack or remove any of its components. Nickel-cadmium batteries must be recycled or disposed of properly. Also, never touch both terminals with metal objects and/or body parts as short circuit may result. Keep away from children. Failure to comply with these warnings could result in fire and/or serious injury.</p>	

TROUBLESHOOTING GUIDE		
<p>WARNING: TO REDUCE RISK OF PERSONAL INJURY - UNPLUG CLEANER BEFORE SERVICING</p>		
PROBLEM	POSSIBLE REASON	POSSIBLE SOLUTION
Cleaner won't run	<ol style="list-style-type: none"> Battery not charged. Brushroll jammed. Battery dead - won't hold a charge. Needs service. 	<ol style="list-style-type: none"> Charge battery. For first use, charge for at least 24 hours. Power switch must be in the "OFF" position when charging. If charge indicator on charger lights up, the battery is charging. Remove obstruction from brushroll. Contact customer service. Visit our website at www.hoover.com or call 1-800-263-6376. Contact customer service. Visit our website at www.hoover.com or call 1-800-263-6376.
Cleaner won't pick-up	<ol style="list-style-type: none"> Dirt cup is full. Battery charge is getting weak. 	<ol style="list-style-type: none"> Empty dirt cup. Charge battery.
Dust escaping from cleaner	<ol style="list-style-type: none"> Dirt cup is full. 	<ol style="list-style-type: none"> Empty dirt cup.
Battery will not charge	<ol style="list-style-type: none"> Power button is in the "ON" position. 	<ol style="list-style-type: none"> Press power button to turn to "OFF" position. If charge indicator on charger lights up, the battery is charging.

ANY OTHER SERVICING SHOULD BE DONE BY AN AUTHORIZED SERVICE REPRESENTATIVE
CUSTOMER SERVICE (1-800-263-6376)

In the event that further assistance is required, see your Yellow Pages for an authorized Hoover® Sales and Service Center or authorized Hoover® Warranty Service Dealer or visit our website at www.hoover.com. Costs of any transportation to and from any place of repair are to be paid by the owner. The service parts used in this unit are easily replaced and readily available from an authorized Hoover® Dealer or retailer. Always identify your cleaner by the model number and manufacturing code when requesting information or ordering replacement parts. (The model number appears on the bottom of the cleaner.)



©2008 Healthy Gain Investments, Ltd. All rights reserved.

FRANÇAIS

CET ASPIRATEUR A ÉTÉ CONÇU POUR USAGE DOMESTIQUE SEULEMENT.

CONSIGNES DE SÉCURITÉ IMPORTANTES

Lorsque vous utilisez un appareil électrique, vous devez toujours respecter certaines consignes de sécurité, dont les suivantes :

- LISEZ TOUTES LES INSTRUCTIONS AVANT D'UTILISER CET APPAREIL.**
- RESPECTEZ TOUJOURS À LA LETTRE CES INSTRUCTIONS DE SÉCURITÉ.**
- NE LAISSEZ PAS L'ASPIRATEUR SANS SURVEILLANCE QUAND IL EST BRANCHÉ.**
- AVERTISSEMENT : ASSEMBLEZ ENTIÈREMENT L'ASPIRATEUR AVANT DE LE METTRE EN MARCHÉ.**
- AVERTISSEMENT : LE ROULEAU-BROSSE PEUT REDÉMARRER DE FAÇON IMPRÉVUE; POUR RÉDUIRE LES RISQUES DE BLESSURES, ARRÊTEZ L'APPAREIL AVANT TOUT ENTRETIEN. N'UTILISEZ PAS L'APPAREIL SANS LEVIDE-POUSSIÈRE. GARDEZ LES CHEVEUX À L'ÉCART DE LA BROSSEROTATIVE.**
- AVERTISSEMENT : LES CORDONS, FILS ÉLECTRIQUES ET/OU CÂBLES FOURNIS AVEC CE PRODUIT CONTIENNENT DES PRODUITS CHIMIQUES, Y COMPRIS DU PLOMB OU DES COMPOSÉS DU PLOMB, RECONNUS PAR L'ÉTAT DE CALIFORNIE POUR LEUR EFFET CANCÉRIGÈNE POUVANT ENTRAÎNER DES MALFORMATIONS CONGÉNITALES ET ENDOMMAGER LES ORGANES DE REPRODUCTION. LAVEZ-VOUS LES MAINS APRÈS TOUTE UTILISATION.**

AVERTISSEMENT - POUR RÉDUIRE LES RISQUES D'INCENDIE, DE CHOC ÉLECTRIQUE ET DE LÉSION :

- Avertissement : N'utilisez pas l'appareil à l'extérieur ou sur des surfaces mouillées.
- Ne rechargez pas l'appareil à l'extérieur.
- Ne laissez pas les enfants jouer avec l'appareil. Exercez une surveillance étroite quand l'appareil est utilisé par les enfants ou à proximité de ceux-ci.
- Utilisez l'appareil en respectant à la lettre les consignes de ce manuel. Utilisez seulement les accessoires recommandés par le fabricant.
- N'utilisez pas l'appareil si la fiche ou le cordon est endommagé. Si l'aspirateur ne fonctionne pas comme prévu, s'il est tombé, s'il a été endommagé, laissé à l'extérieur ou s'il est tombé dans l'eau, veuillez communiquer avec le service à la clientèle à l'adresse www.hoover.com ou appeler le 1-800-263-6376.
- Ne malmenez pas le cordon électrique. Ne transportez jamais le chargeur ou la base en tirant sur le cordon. Ne tirez pas pour débrancher l'appareil d'une prise. Saisissez plutôt le chargeur et tirez pour débrancher. Tenez le cordon hors de portée des surfaces chauffées. Ne tirez pas sur le cordon lorsqu'il s'appuie sur des coins ou rebords tranchants. Ne fermez pas la porte sur le cordon du chargeur.
- Ne manipulez pas la fiche ou l'aspirateur avec les mains mouillées.
- Ce produit contient des piles rechargeables au nickel-cadmium. Évitez d'incinérer les piles ou de les exposer à des températures élevées, car elles pourraient exploser.
- Débranchez le chargeur de la prise avant d'effectuer tout nettoyage ou entretien courant.
- N'insérez pas d'objets dans les orifices.
- Évitez d'utiliser l'appareil si les ouvertures sont obstruées; gardez les ouvertures exemptes de poussière, de peluches, de cheveux et de tout ce qui pourrait réduire le débit d'air.
- Tenez les cheveux, tout vêtement ample, les doigts et toute partie du corps hors de portée des orifices et des pièces en mouvement.
- Évitez d'aspirer tout objet qui brûle ou fume, comme les cigarettes, les allumettes et les cendres incandescentes.
- N'utilisez pas l'appareil sans le vide-poussière.
- Éteignez toutes les commandes avant de débrancher l'appareil.
- Faites bien attention quand vous nettoyez des marches d'escalier.
- N'aspirez pas les liquides inflammables ou combustibles comme l'essence; n'utilisez pas l'appareil en présence de ces matériaux.
- Des fuites de piles peuvent se produire dans des conditions extrêmes. Si le liquide, composé d'une solution de 20 à 35 % d'hydroxyde de potassium, entre en contact avec la peau (1), lavez immédiatement la région touchée avec du savon et de l'eau ou (2) neutralisez avec un acide doux comme du jus de citron ou du vinaigre. Si le liquide entre en contact avec les yeux, rincez-les immédiatement à l'eau pendant au moins 10 minutes. Consultez ensuite un médecin.
- Pour recharger l'appareil, utilisez uniquement les chargeurs fournis par le fabricant.
- Pour réduire le risque de choc électrique, ne pas mettre l'adaptateur ni l'appareil dans l'eau ou dans un autre liquide. Ne pas placer ni ranger l'appareil dans un endroit d'où il pourrait tomber dans une baignoire ou un évier.

CONSERVEZ CES INSTRUCTIONS POUR RÉFÉRENCE ULTÉRIEURE

AVIS :
<p>Cet aspirateur est muni d'un protecteur de moteur qui empêche toute arrivée de courant excessive au moteur en cas de surcharge. Si l'appareil cesse subitement de fonctionner, l'éteindre et vérifier s'il y a des obstructions autour du rouleau-brosse. Une fois l'obstruction éliminée, remettez l'appareil en marche et l'aspirateur sera prêt à l'emploi.</p>

CARACTÉRISTIQUES	
AVANT	VIDE-POUSSIÈRE
	<ol style="list-style-type: none"> Poignée Tube de la partie supérieure du manche (A) [Quantité : 2] Tube de la partie inférieure du manche (B) Bouton Marche / Arrêt Bouton d'augmentation de la puissance de succion Rouleau-brosse Vide-poussière Chargeur Poignée du vide-poussière Bouton de dégagement du vide-poussière Voyant lumineux du chargeur Entrée pour le chargeur Témoin d'augmentation de la puissance de succion

FONCTIONNEMENT

1. Fixez la poignée sur l'un des tubes (A) de la partie supérieure du manche.
2. Fixez ensuite l'autre tube (A) de la partie supérieure du manche.
3. Fixez ensuite la partie supérieure du manche sur le tube de la partie inférieure du manche (B).
4. Enfin, insérez le manche dans la base.

CHARGING

REMARQUE : Pour recharger l'appareil, utilisez uniquement les chargeurs fournis par le fabricant.

IMPORTANT : AVANT DE CHARGER L'APPAREIL, VEUILLEZ À LE DÉBRANCHER; SINON, IL NE SE CHARGERÀ PAS.

IMPORTANT : AVANT LA PREMIÈRE UTILISATION, CHARGEZ L'APPAREIL PENDANT 24 HEURES.

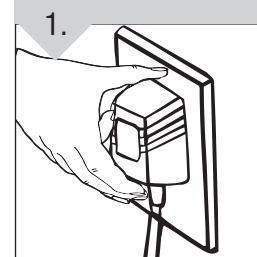

Connectez le chargeur mural à la prise de courant.

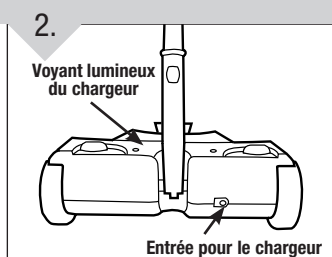

Branchez le chargeur sur la prise située sur la base de l'unité. Le voyant lumineux s'allume lorsque l'aspirateur se charge. Le chargement de l'unité mettra de 16 à 24 heures. Le voyant lumineux ne change pas et ne s'éteint pas lorsque l'unité est complètement chargée.

FONCTIONNEMENT

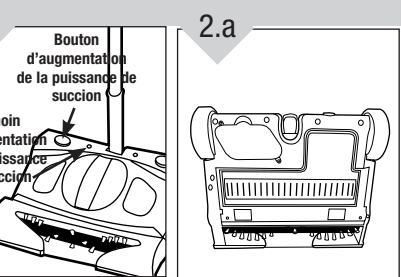

Appuyez une fois sur le bouton marche/arrêt pour mettre l'appareil en marche. Appuyez une nouvelle fois pour l'arrêter.

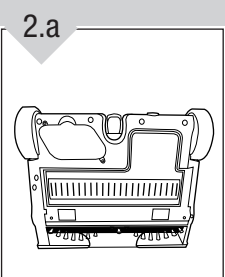

Une fois le bouton marche/arrêt en position ON (marche), appuyer sur le bouton activant le nettoyage de moquettes pour augmenter la puissance de succion. Appuyer de nouveau sur ce bouton pour désactiver la fonction de succion plus puissante. **REMARQUE :** Utiliser la fonction permettant d'augmenter la puissance de succion pour le nettoyage de moquettes seulement.

COMMENT VIDER LE VIDE-POUSSIÈRE

IMPORTANT : POUR OBTENIR LES MEILLEURS RÉSULTATS POSSIBLES, VIDÉZ APRÈS CHAQUE UTILISATION.

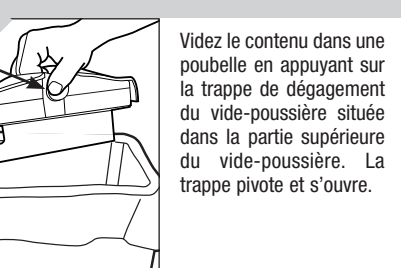

Saisissez le vide-poussière et tirez-le vers le haut pour le dégager de la base.

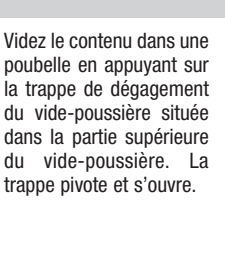

Videz le contenu dans une poubelle en appuyant sur la trappe de dégagement du vide-poussière située dans la partie supérieure du vide-poussière. La trappe pivote et s'ouvre.

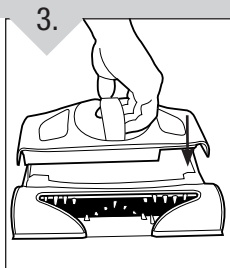

Appuyez sur la trappe du vide-poussière pour la fermer et ne relâchez que lorsque le vide-poussière est bien en place. Remettez le vide-poussière sur la base.

MISE AU REBUT DES PILES

AFIN DE PROTÉGER L'ENVIRONNEMENT, VEUILLEZ RECYCLER OU ÉLIMINER LE BLOC-PILES EXPIRÉ CORRECTEMENT.



CE PRODUIT CONTIENT DES PILES AU NICKEL-CADMIUM ET DOIT ÊTRE MIS AU REBUT CONVENABLEMENT. LES LOIS FÉDÉRALES, PROVINCIALES ET RÉGIONALES PEUVENT INTERDIRE L'ÉLIMINATION DES PILES AU NICKEL-CADMIUM DANS LES ORDURES MÉNAGÈRES. CONSULTEZ LES AUTORITÉS LOCALES DE GESTION DES DÉCHETS POUR OBTENIR DE PLUS AMPLES RENSEIGNEMENTS SUR LES OPTIONS DE RECYCLAGE OU DE MISE AU REBUT QUI S'OFFRENT À VOUS. POUR OBTENIR DES INFORMATIONS À PROPOS DE L'ÉLIMINATION DES PILES, APPELEZ LA SOCIÉTÉ DE RECYCLAGE DES BATTERIES RECHARGEABLES AU 1-800-8-BATTERY.

AVERTISSEMENT :

En retirant le bloc-piles, recouvrez-en les bornes avec du ruban adhésif extra-résistant. Ne tentez pas de détruire ou de démonter le bloc-piles ou de retirer l'un de ses composants. Les piles au nickel-cadmium doivent être recyclées ou mises au rebut convenablement. De même, ne touchez jamais les deux terminaux avec des objets métalliques et (ou) toute partie du corps, cela pourrait provoquer un court-circuit. Tenez l'appareil hors de portée des enfants. Le non respect de ces avertissements peut entraîner des risques d'incendie et (ou) de blessures graves.

GUIDE DE DÉPANNAGE

AVERTISSEMENT : AFIN DE RÉDUIRE LES RISQUES DE BLESSURE CORPORELLE, DÉBRANCHEZ L'APPAREIL AVANT DE PROCÉDER À SON ENTRETIEN

PROBLÈME	CAUSES POSSIBLES	SOLUTIONS POSSIBLES
L'aspirateur ne fonctionne pas	<ol style="list-style-type: none"> 1. Les piles ne sont pas chargées. 2. Rouleau-brosse coincé. 3. Les piles sont à plat, elle ne peuvent pas maintenir la charge. 4. L'appareil doit être entretenu. 	<ol style="list-style-type: none"> 1. Rechargez les piles. Avant d'utiliser l'appareil pour la première fois, chargez les piles pendant au moins 24 heures. Si l'indicateur du chargeur s'allume, la batterie est en train de se recharger. 2. Retirez ce qui obstrue le rouleau-brosse. 3. Communiquez avec le service à la clientèle. Visitez notre site Web, www.hoover.com ou appelez le 1-800-263-6376. 4. Communiquez avec le service à la clientèle. Visitez notre site Web, www.hoover.com ou appelez le 1-800-263-6376.
L'appareil n'aspire pas ou faible succion	<ol style="list-style-type: none"> 1. Le vide-poussière est plein. 2. La charge des piles est faible. 	<ol style="list-style-type: none"> 1. Videz le vide-poussière. 2. Rechargez les piles.
De la poussière s'échappe de l'aspirateur	<ol style="list-style-type: none"> 1. Le vide-poussière est plein. 	<ol style="list-style-type: none"> 1. Videz le vide-poussière.
La batterie ne prend pas la charge	<ol style="list-style-type: none"> 1. Le bouton d'alimentation est en position « ON » (marche). 	<ol style="list-style-type: none"> 1. Appuyez sur le bouton d'alimentation pour passer en position « OFF » (arrêt). Si l'indicateur du chargeur s'allume, la batterie est en train de se recharger.

TOUT AUTRE ENTRETIEN DOIT ÊTRE EFFECTUÉ PAR UN REPRÉSENTANT AUTORISÉ

SERVICE À LA CLIENTÈLE : (1-800-263-6376)

Pour toute aide supplémentaire, consultez les Pages Jaunes afin de connaître les centres de vente et de service autorisés HooverMD ou les détaillants de service sous garantie HooverMD autorisés, ou visiter notre site Web au www.hoover.com. Les coûts de transport aller-retour à partir de l'endroit où sont effectuées les réparations doivent être défrayés par le propriétaire de l'appareil. Les pièces réparables utilisées dans cet appareil peuvent facilement être remplacées et sont disponibles auprès des dépositaires ou revendeurs Hoover® autorisés. Identifiez toujours l'aspirateur par le numéro du modèle et le code de fabrication lorsque vous demandez des informations ou que vous commandez des pièces de rechange. (Le numéro de modèle figure au bas de l'appareil.)



©2008 Healthy Gain Investments, Ltd. Tous droits réservés.

ESPAÑOL

ESTA ASPIRADORA ESTÁ DISEÑADA PARA USO DOMÉSTICO SOLAMENTE.

INSTRUCCIONES DE SEGURIDAD IMPORTANTES GUARDE ESTAS INSTRUCCIONES

Cuando use un electrodoméstico, se deben seguir siempre precauciones básicas, incluyendo las siguientes:

- **LEA TODAS LAS INSTRUCCIONES ANTES DE USAR ESTE APARATO.**
- **SIEMPRE SIGA ESTAS INSTRUCCIONES DE SEGURIDAD.**
- **NO DEJE LA ASPIRADORA SIN VIGILANCIA CUANDO SE ESTÉ USANDO.**
- **ADVERTENCIA: ENSAMBLE TOTALMENTE LA ASPIRADORA ANTES DE USARLA.**

* **ADVERTENCIA: EL CEPILLO GIRATORIO PUEDE VOLVER A ARRANCAR INESPERADAMENTE. PARA REDUCIR EL RIESGO DE LESIONES, APAGUE EL APARATO ANTES DE DARLE SERVICIO. NO OPERE EL APARATO SIN QUE EL RECIPIENTE DE POLVO ESTÉ EN SU SITIO. MANTENGA EL CABELLO LEJOS DEL CEPILLO GIRATORIO.**

- **ADVERTENCIA: LOS CORDONES, ALAMBRES Y/O CABLES SUMINISTRADOS CON ESTE PRODUCTO CONTIENEN PRODUCTOS QUÍMICOS QUE INCLUYEN PLOMO O COMPUESTOS DE PLOMO ACERCA DE LOS CUALES SE HA SABIDO EN EL ESTADO DE CALIFORNIA QUE PUEDEN PRODUCIR CÁNCER, DEFECTOS DE NACIMIENTO U OTROS DAÑOS REPRODUCTIVOS LÁVESE LAS MANOS DESPUÉS DE SU USO.**

ADVERTENCIA-PARA REDUCIR EL RIESGO DE INCENDIO, CHOQUE ELÉCTRICO O LESIONES:

- Advertencia: No utilice el aparato en exteriores o en superficies mojadas.
- No cargue la unidad en exteriores.
- No permita que se use como juguete. Ponga mucha atención cuando la use un niño o cuando se use cerca de niños.
- Úsela solamente como se indica en este manual. Use solamente los accesorios recomendados por el fabricante.
- No la utilice con el cordón eléctrico o la clavija dañados. Si el aparato no trabaja como debiera, se ha caído, dañado, dejado en exteriores, o caído en agua, comuníquese con el Servicio de atención al cliente en www.hoover.com o llame al 1-800-263-6376.
- No maltrate el cordón eléctrico. Nunca lleve el cargador o la base tomándolos del cordón eléctrico ni tire del mismo para desconectarlo de una toma de corriente. Para desconectar el cargador, tome y tire del mismo. Mantenga el cordón eléctrico lejos de superficies calientes. No tire del mismo alrededor de esquinas o rebordes agudos. No cierre la puerta en el cordón del cargador.
- No tome la clavija o el aparato con las manos mojadas.
- Este producto incluye baterías recargables de níquel cadmio. No incinere las baterías ni las esponja a temperaturas altas ya que pueden explotar.
- Desconecte el cargador de la toma de corriente antes de cualquier mantenimiento o limpieza de rutina.
- No coloque objetos en las aperturas.
- No lo use con una abertura bloqueada; manténgalo libre de polvo, pelusa, pelo y cualquier cosa que pueda reducir el flujo de aire.
- Mantenga lejos de las aperturas y partes móviles, el pelo, ropa suelta, dedos y todas las partes del cuerpo.
- No aspire objetos que estén quemándose o emitiendo humo, tales como cigarrillos, cerillos o cenizas calientes.
- No lo use sin tener en su sitio el recipiente de polvo.
- Apague todos los controles antes de desconectar.
- Tenga más cuidado cuando aspire escaleras.
- No lo use para aspirar líquidos inflamables o combustibles, tales como gasolina, ni lo use en áreas donde estos pudieran estar presentes.
- Bajo condiciones extremas pueden ocurrir fugas de las celdas de las baterías. Si el líquido, el cual es una solución del 20 al 35 % de hidróxido de potasio, toca la piel (1) lávese rápidamente con agua y jabón o (2) neutralice el efecto con un ácido suave tal como jugo de limón o vinagre. Si el líquido entra en los ojos, enjuáguelos de manera inmediata con agua limpia por un mínimo de 10 minutos. Busque atención médica.
- Para recargar, use solamente el cargador suministrado por el fabricante.
- Para reducir el riesgo de choque eléctrico, no sumerja el adaptador ni el aparato en agua o en otro líquido. No coloque ni guarde el aparato en un lugar donde pueda caerse o ser tirado dentro de una tina o un fregadero.

GUARDE ESTAS INSTRUCCIONES PARA REFERENCIA FUTURA

AVISO:

Este aparato contiene un dispositivo protector del motor que evita un flujo de corriente alta en el motor en caso de que ocurriera una sobrecarga. Si el aparato deja de funcionar de forma repentina, apáguelo y averigüe si hay suciedad acumulada en la zona del cepillo de rodillos. Una vez que haya retirado la obstrucción, regrese la unidad a su posición de funcionamiento. La aspiradora estará lista para usarse.

CARACTERÍSTICAS

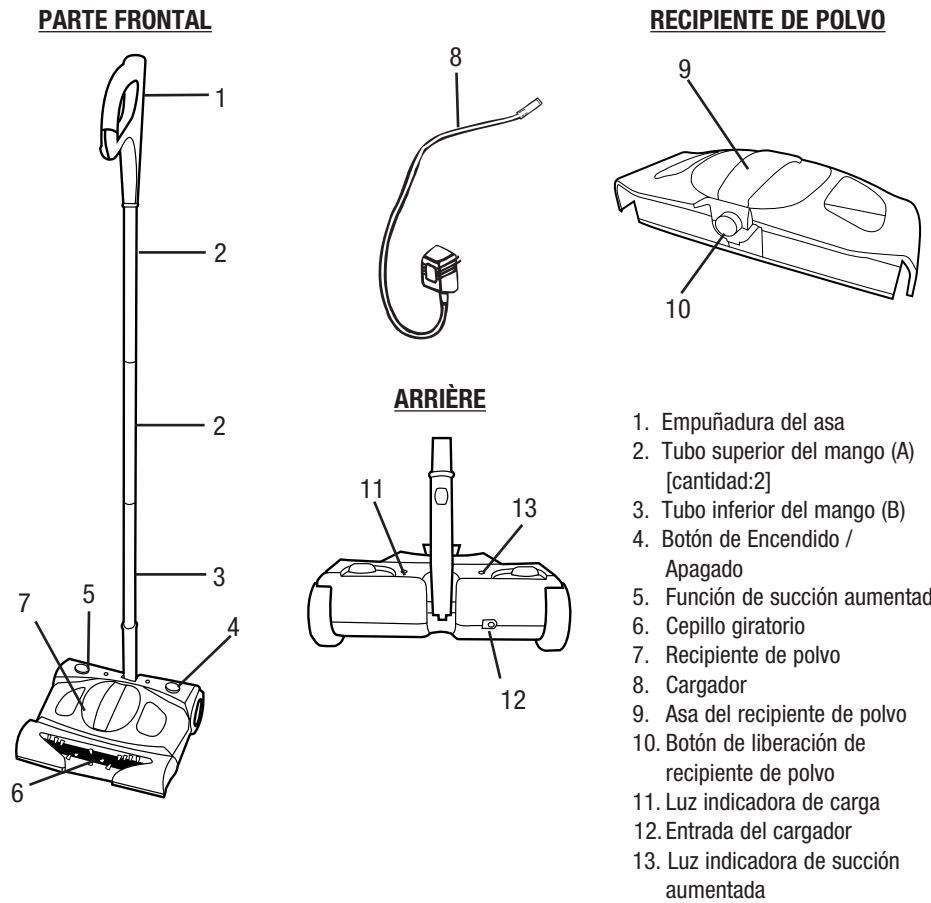

1. Empuñadura del asa
2. Tubo superior del mango (A) [cantidad:2]
3. Tubo inferior del mango (B)
4. Botón de Encendido / Apagado
5. Función de succión aumentada
6. Cepillo giratorio
7. Recipiente de polvo
8. Cargador
9. Asa del recipiente de polvo
10. Botón de liberación de recipiente de polvo
11. Luz indicadora de carga
12. Entrada del cargador
13. Luz indicadora de succión aumentada

CÓMO ENSAMBLAR

1. Fije el asa a uno de los tubos superiores del mango (A).
2. Luego coloque el otro tubo superior del mango (A).
3. A continuación fije el conjunto del asa superior al tubo del asa inferior (B).
4. Por último, inserte el conjunto del mango en la base.

CHARGING

NOTA: Para recargar, use solamente el cargador suministrado por el fabricante.

IMPORTANTE: ASEGÚRESE QUE LA UNIDAD ESTÉ APAGADA ANTES DE CARGARLA. DE LO CONTRARIO NO SE CARGARÁ.

IMPORTANTE: CARGUE LA UNIDAD DURANTE 24 HORAS ANTES DE USARLA POR PRIMERA VEZ.

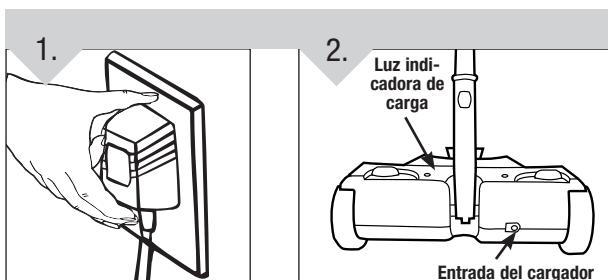

Conecte el cargador de pared a la toma de corriente.

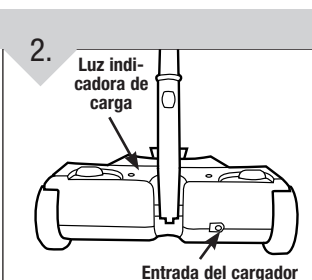

Conecte el cargador en la entrada de carga ubicada en la base de la unidad. Cuando la aspiradora esté cargando, se encenderá la luz indicadora. La unidad tardará entre 16 y 24 horas para cargarse. La luz no cambiará de color ni se apagará cuando la unidad esté completamente cargada.

CÓMO FUNCIONA



Oprima una vez el botón de encendido / apagado para encenderla. Oprímalo nuevamente para apagarla.

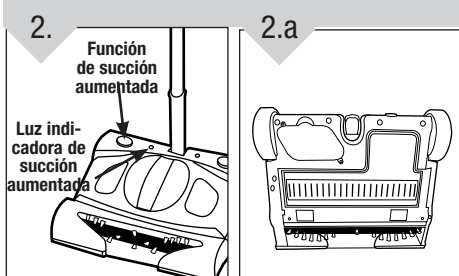

Con el interruptor de encendido/apagado en posición de encendido (ON), presione el botón que activa la limpieza de moquetas para aumentar el poder de succión. Presionar de nuevo este botón par desactivar la función de succión aumentada.

NOTA: Utilizar la función que permite aumentar el poder de succión sólo para limpiar moquetas.

CÓMO VACIAR EL RECIPIENTE DE POLVO

IMPORTANTE: PARA OBTENER MEJORES RESULTADOS, VACIE EL RECIPIENTE DESPUÉS DE CADA USO.

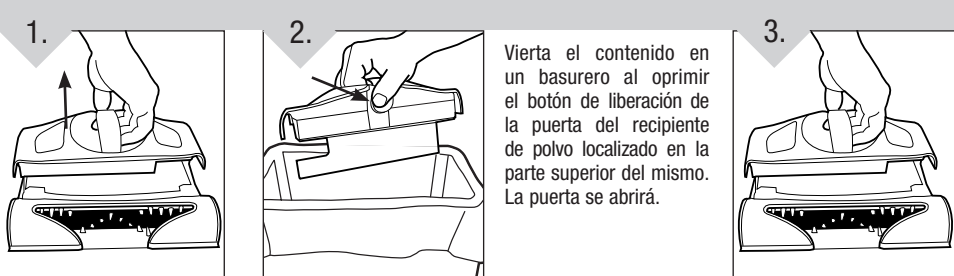

Saque el recipiente de polvo hacia arriba y afuera de la base.

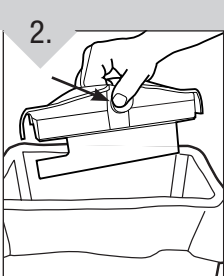

Vierta el contenido en un basurero al oprimir el botón de liberación de la puerta del recipiente de polvo localizado en la parte superior del mismo. La puerta se abrirá.

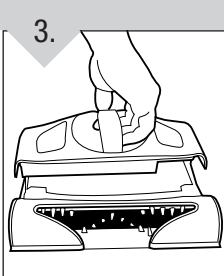

Cierre la puerta del recipiente de polvo haciendo presión hasta que quede trabada en su lugar. Coloque de nuevo el recipiente de polvo en la base.

DESECHO DE LA BATERÍA



PARA CONSERVAR LOS RECURSOS NATURALES, POR FAVOR RECYCLE O DESECHE APROPIADAMENTE LA BATERÍA VIEJA.

ESTE PRODUCTO CONTIENE UNA BATERÍA DE NÍQUEL – CADMIO Y DEBE DESECHARSE APROPIADAMENTE. LAS LEYES LOCALES, ESTATALES O FEDERALES PUEDEN PROHIBIR EL DESECHO DE BATERÍAS DE NÍQUEL – CADMIO EN LA BASURA ORDINARIA. CONSULTE CON SU AUTORIDAD LOCAL DE SANIDAD PARA OBTENER INFORMACIÓN CON RESPECTO A LAS OPCIONES DE RECICLADO Y / O DESECHO. PARA OBTENER INFORMACIÓN DE DESECHO, LLAME A LA CORPORACIÓN DE RECICLADO DE BATERÍAS RECARGABLES AL 1-800-8BATTERY.

ADVERTENCIA:

Al retirar la batería, cubra sus terminales con tela adhesiva de uso pesado. No intente destruir o desarmar la batería o remover cualquiera de sus componentes. Las baterías de níquel – cadmio deben reciclarse o desecharse apropiadamente. Además, nunca toque ambas terminales con objetos metálicos y / o partes del cuerpo porque puede provocar un corto circuito. Manténgala alejada de los niños. El no cumplir con estas advertencias puede provocar un incendio y / o lesiones serias.

GUÍA DE SOLUCIÓN DE PROBLEMAS

ADVERTENCIA: PARA REDUCIR EL RIESGO DE LESIONES PERSONALES, DESCONECTE ANTES DE DAR SERVICIO.

PROBLEMA	POSIBLES CAUSAS	SOLUCIONES POSIBLES
La aspiradora no funciona	<ol style="list-style-type: none"> 1. La batería no está cargada. 2. Cepillo giratorio atascado. 3. La batería está muerta, no acepta carga. 4. Necesita servicio. 	<ol style="list-style-type: none"> 1. Cargue la batería. Para el primer uso, cárguela por al menos durante 24 horas. El interruptor de corriente debe estar en la posición de "APAGADO" cuando esté cargando. Si se enciende el indicador de carga significa que la batería se está cargando. 2. Retire la obstrucción del cepillo giratorio. 3. Comuníquese con el Servicio de atención al cliente. Visite nuestro sitio Web en www.hoover.com o llame al 1-800-263-6376. 4. Comuníquese con el Servicio de atención al cliente. Visite nuestro sitio Web en www.hoover.com o llame al 1-800-263-6376.
La aspiradora no aspira o la succión es muy débil	<ol style="list-style-type: none"> 1. El recipiente de polvo está lleno. 2. Se está acabando la carga de la batería. 	<ol style="list-style-type: none"> 1. Vacíe el recipiente de polvo. 2. Cargue la batería.
El polvo sale de la aspiradora	<ol style="list-style-type: none"> 1. El recipiente de polvo está lleno. 	<ol style="list-style-type: none"> 1. Vacíe el recipiente de polvo.
La batería no carga	<ol style="list-style-type: none"> 1. El botón de encendido está en la posición "ON". 	<ol style="list-style-type: none"> 1. Oprima el botón de encendido para apagarlo (posición "OFF"). Si se enciende el indicador de carga, significa que la batería se está cargando.

CUALQUIER OTRO SERVICIO DEBE SER REALIZADO POR UN REPRESENTANTE AUTORIZADO DE SERVICIO
SERVICIO AL CLIENTE (1-800-263-6376)

En caso de necesitar más ayuda, vea en las Páginas Amarillas para encontrar a un Centro de ventas y de servicio de Hoover® autorizado o a un Concesionario autorizado de servicio de garantía de Hoover®, o visite nuestro sitio web en el www.hoover.com. Los costos de transporte hacia y desde el sitio de reparación serán pagados por el propietario. Las partes de repuesto utilizadas en esta unidad son de reemplazo fácil y están disponibles a través de un Distribuidor Autorizado Hoover® o en otras tiendas. Siempre identifique su aspiradora por medio del número de modelo y el código de fabricación cuando pida información u ordene partes de repuesto. (El número de modelo aparece en la parte posterior de la aspiradora.)



©2008 Healthy Gain Investments, Ltd. Todos los derechos reservados.