

Owner's Manual

Operating and Servicing Instructions

www.hoover.com

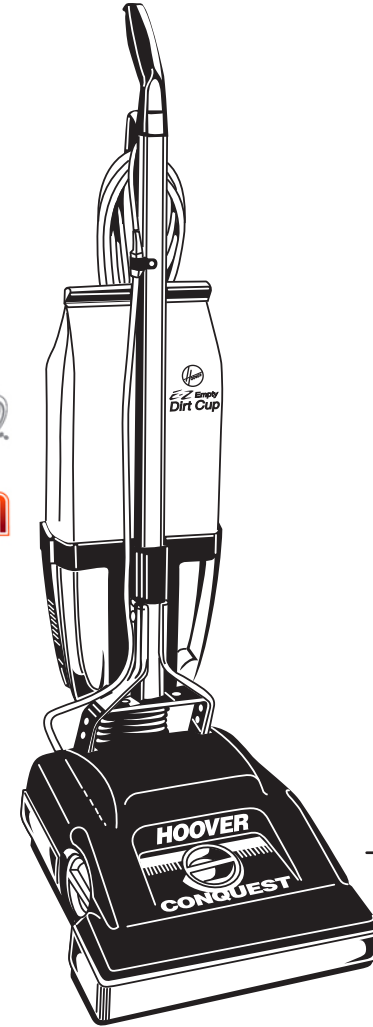

Please review this manual before operating your Hoover® appliance.

This cleaner meets Occupational Safety and Health Act (OSHA-29 CFR 1910 Subpart S) requirements.

©2008 All rights reserved. #59156659 R0. 10/08

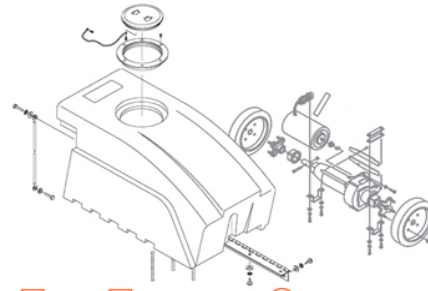

FLOOR-EQUIPMENT-PARTS.COM

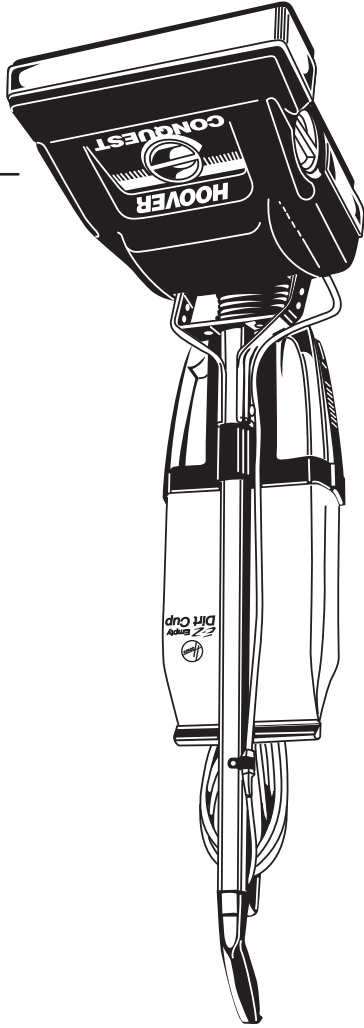

www.hoover.ca

Manuel du Propriétaire
Notice d'utilisation et d'entretien

Veuillez lire attentivement ces instructions avant d'utiliser votre appareil Hoover.^{MD}

Cet appareil est conforme aux exigences de la Loi sur la santé et la sécurité au travail (29 CFR 1910, sous paragraphe S).

©2008 Tous droits réservés. #59156659 R0. 10/08

Thank you for choosing a HOOVER® product.

Please enter the complete model and serial numbers in the spaces provided.

Model _____

Serial Number _____

Hint: Attach your sales receipt to this owner's manual. Verification of date of purchase may be required for warranty service of your HOOVER product.

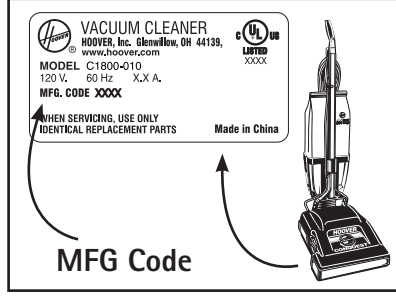

Cleaner Description

1. Hood
2. Access Cap: Provides access to dirt channel for removing heavy particles. Turn cap counterclockwise to remove; clockwise to install.
3. Handle Bail/Carrying Handle:
4. Outer Bag
5. Spring Hook: Place spring ring over hook to support the bag.
6. Cord Storage Hook: Loop cord around hook for storage.
7. Handle
8. Cord Clamp And Cord Protector
9. Dirt Cup: Dirt receptacle of the cleaner.
10. Latches: Located on both sides of the dirt cup; lock dirt cup into position.
11. Handle Release Lever:
12. On-Off Control: Depress control with your foot to turn cleaner ON or OFF.
13. Adjustment Control For Carpet Pile Height: Adjusts nozzle (agitator location) to carpet pile height; 1-glue-down to 6-shag.
14. Furniture Guard

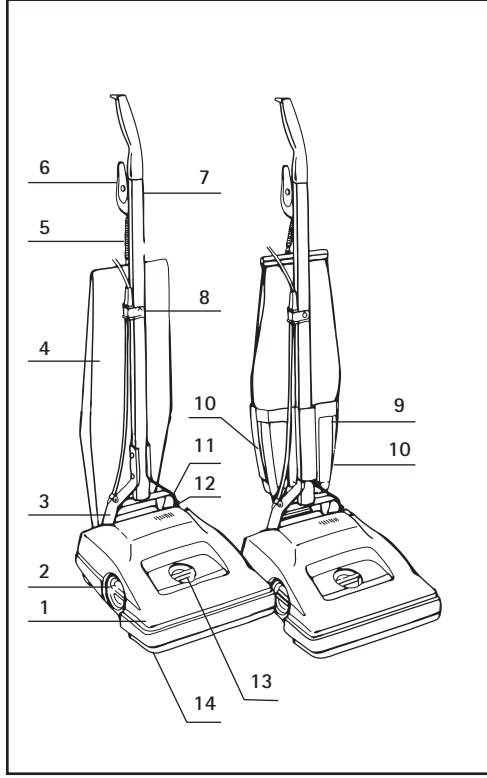

This vacuum is intended for commercial use.

Operate cleaner only at voltage specified on data plate on bottom of cleaner.

If you need assistance:

Visit our website at hoover.com. Click on the "Customer Service" link to find the service outlet nearest you OR Call 1-800-944-9200 for an automated referral of authorized service outlet locations (U.S. only) OR Call 1-800-263-6376 to speak with a representative in our Consumer Response Center; Mon-Fri 8am-7pm EST.

Please do not return this product to the store.

Merci d'avoir choisi un produit HOOVER®.

Veuillez inscrire les numéros de modèle et de série complets dans les espaces fournis à cet effet.

Modèle _____
MFG Code _____

Conseil : Il est recommandé de joindre votre reçu de caisse au guide d'utilisation, car la date d'achat peut devoir être vérifiée avant toute réparation couverte par la garantie de votre produit HOOVER.

Assurez-vous de remplir et de retourner la carte d'enregistrement incluse avec votre aspirateur.

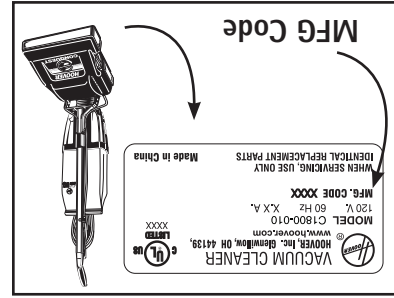

Description de l'aspirateur

1. Couverture
2. Bouchon d'accès: Permet d'accéder au conduit à poussière pour retirer les gros débris. Tournez le bouchon vers la gauche pour l'ouvrir et vers la droite pour le refermer.
3. Anse du manche/Poignée de transport
4. Sac extérieur
5. Crochet à ressort: Placer le ressort sur le crochet pour soutenir le sac.
6. Crochet pour ranger le cordon: Enrouler le cordon sur le crochet pour le rangement.
7. Manche
8. Protège-cordon et pince-cordon
9. Vide-pousière: Récipient à saleté de l'aspirateur.
10. Trabas: Ubicadas a ambos lados del depósito para polvo para trabar el depósito en su lugar.
11. Pedale de déblocage du manche
12. Interrupteur marche/arrêt: Enfoncez l'interrupteur avec le pied pour mettre l'aspirateur en marche ou l'arrêter.
13. Réglez la buse (emplacement de l'agitateur) en fonction de l'épaisseur du tapis; de 1- pose flottante à 6-taps à poil long.
14. Protège-meubles

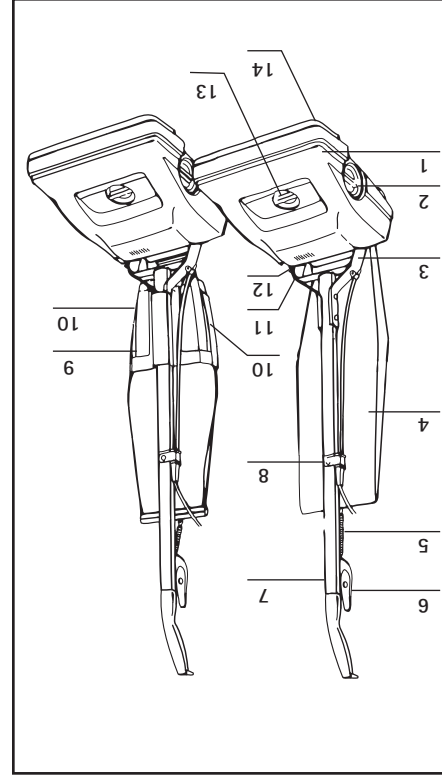

Cet aspirateur est destiné à l'usage commercial.
N'utiliser l'aspirateur qu'à la tension électrique spécifiée sur la plaque signalétique située au bas de l'appareil.

Pour obtenir de l'assistance :

Visitez notre site Web à l'adresse www.hoover.ca. Cliquez sur le lien « Service à la clientèle » pour connaître l'adresse du Centre de service le plus près de chez vous OU composer le 1 800 944 9200 pour écouter un message indiquant les adresses des Centres de service autorisés (É. U. seulement) OU composer le 1 800 263 6376 pour parler à un représentant du Centre d'aide à la clientèle (de 8 h à 19 h, HNE, du lundi au vendredi). Ne pas retourner ce produit au détaillant.

CONSIGNES DE SÉCURITÉ IMPORTANTES

Pendant l'utilisation d'un appareil électrique, toujours prendre des précautions élémentaires, notamment :

MISE EN GARDE:

- Ne pas laisser l'appareil sans surveillance lorsqu'il est branché. Débrancher l'aspirateur lorsqu'il n'est pas utilisé et avant d'en effectuer l'entretien.
- Ne pas utiliser l'aspirateur à l'extérieur ou sur des surfaces humides.
- Ne brancher cet appareil qu'à une prise correctement mise à la terre. Voir la section « Consignes de mise à la terre ».
- Ne pas permettre que l'appareil soit utilisé comme un jouet. Être particulièrement vigilant lorsque l'aspirateur est utilisé par des enfants ou à proximité d'enfants.
- Garder les cheveux, les vêtements amples, les doigts, les pieds et toute autre partie du corps à bonne distance des ouvertures, de l'agitateur rotatif et des autres pièces mobiles de l'appareil.
- Ne pas utiliser l'appareil pieds nus ni avec des sandales ou des souliers qui laissent les orteils à découvert.
- Ne pas utiliser l'aspirateur pour ramasser toute matière qui dégage de la fumée ou qui brûle, comme des cigarettes, des allumettes ou des cendres encore chaudes.
- Ne pas utiliser l'aspirateur pour ramasser des liquides inflammables ou combustibles comme de l'essence ou de la sève de bois, ni dans des endroits où de telles matières peuvent être présentes.
- Ne pas ramasser d'objets durs ou aux arêtes tranchantes avec l'aspirateur, car ils pourraient endommager l'appareil et le sac.
- Ne pas utiliser l'appareil sans sac à poussière ou le vide-poussière. Changer souvent le sac lorsque l'appareil est utilisé pour ramasser des matières très fines, comme de la poudre.
- Faire preuve d'une grande prudence pendant le nettoyage d'escaliers.
- Ne pas introduire d'objets dans les ouvertures. S'assurer qu'aucune ouverture n'est obstruée; garder les ouvertures exemptes de poussières, de peluches, de cheveux ou de toute autre matière qui pourrait réduire le débit d'air.
- Ne pas tirer l'appareil par le cordon d'alimentation, utiliser le cordon pour transporter ou soulever l'appareil, fermer une porte sur le cordon ou tirer le cordon autour de coins ou d'arêtes vives. Ne pas faire passer l'appareil sur le cordon. Garder le cordon éloigné de toute surface chauffée.
- Toujours débrancher l'appareil avant d'en effectuer l'entretien.
- Débrancher l'aspirateur s'il n'est pas utilisé. Fermer toutes les commandes avant de débrancher l'appareil.
- Ne pas tirer sur le cordon d'alimentation pour débrancher l'appareil. Saisir la fiche et non le cordon pour débrancher l'appareil. Ne jamais manipuler la fiche ou l'appareil avec les mains mouillées.
- L'utilisation d'une rallonge électrique n'est pas recommandée. S'il est absolument nécessaire d'utiliser une rallonge, utiliser un cordon d'un calibre minimal de 16 à 3 fils doté d'une fiche mise à la terre et une prise tripolaire compatible avec la fiche de l'appareil.
- Ne pas utiliser l'appareil si la fiche ou le cordon d'alimentation est endommagé. Si l'aspirateur fonctionne mal, s'il est tombé ou a été endommagé ou laissé à l'extérieur, ou s'il est tombé dans l'eau, il doit être apporté à un Centre de service Hoover ou chez un détaillant de service sous garantie Hoover autorisée.
- Utiliser cet aspirateur uniquement de la façon décrite dans ce guide. Utiliser uniquement les accessoires recommandés par le fabricant.

CONSERVER CES INSTRUCTIONS!

IMPORTANT SAFETY INSTRUCTIONS

When using an electrical appliance, basic precautions should always be followed, including the following:

READ ALL INSTRUCTIONS BEFORE USING THIS APPLIANCE

WARNING: To reduce the risk of fire, electric shock, or injury:

- Do not leave appliance when plugged in. Unplug from outlet when not in use and before servicing.
- Do not use outdoors or on wet surfaces.
- Connect to a properly grounded outlet only. See grounding instructions.
- Do not allow to be used as a toy. Close attention is necessary when used by or near children.
- Keep hair, loose clothing, fingers, feet and all parts of body away from openings, rotating agitator and other moving parts.
- Do not operate cleaner in bare feet or when wearing open toe shoes or sandals.
- Do not pick up anything that is burning or smoking, such as cigarettes, matches, or hot ashes.
- Do not use to pick up flammable or combustible liquids such as gasoline, or fine wood sandings, or use in areas where they may be present.
- Avoid picking up hard, sharp objects with the cleaner. They may damage the cleaner and the bag.
- Do not use without dust bag or dirt cup in place. Change bag frequently when picking up very fine materials such as powder.
- Use extra care when cleaning on stairs.
- Do not put any object into openings. Do not use with any opening blocked; keep free of dust, lint, hair, or anything that may reduce air flow.
- Do not pull or carry by cord, use cord as a handle, close door on cord or pull cord around sharp edges or corners. Do not run appliance over cord. Keep cord away from heated surfaces.
- Always disconnect cord from electrical outlet before servicing the cleaner.
- Unplug cleaner when not in use. Turn off all controls before unplugging.
- Do not unplug by pulling on cord. To unplug, grasp the plug, not the cord. Never handle plug or appliance with wet hands.
- The use of an extension cord is not recommended. If an extension cord is absolutely necessary, use at least a 16 gauge 3-wire cord which has a 3-prong grounding type plug and a 3-pole receptacle that accepts the machine plug.
- Do not use with damaged cord or plug. If appliance is not working as it should, has been dropped, damaged, left outdoors, or dropped into water, take it to a Hoover Factory Service Center or Authorized Hoover Commercial Warranty Service Distributor.
- Use only as described in this manual. Use only manufacturer's recommended attachments.

SAVE THESE INSTRUCTIONS!

Grounding Instructions

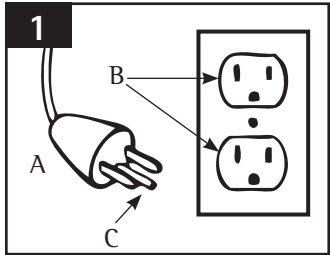

This appliance must be grounded. If it should malfunction or breakdown, grounding provides a path of least resistance for electrical current to reduce the risk of electric shock. This appliance is equipped with a cord having an equipment-grounding conductor (C) and grounding plug (A). The plug must be plugged into an appropriate outlet (B) that is properly installed and grounded in accordance with all local codes and ordinances.

DANGER – Improper connection of the equipment-grounding conductor can result in the risk of electric shock. Check with a qualified electrician or service person if you are in doubt as to whether the outlet is properly grounded. Do not modify the plug provided with the appliance - if it will not fit the outlet, have a proper outlet installed by a qualified electrician.

This appliance is for use on a nominal 120 volt circuit and has a grounding plug that looks like the plug in sketch (1).

A temporary adapter (D) may be used to connect this plug to a 2-pole receptacle (E) if a properly grounded outlet is not available.

The temporary adapter should be used only until a properly grounded outlet (B) can be installed by a qualified electrician.

The green colored rigid ear, lug, or the like (F) extending from the adapter must be connected to a permanent ground (G) such as a properly grounded outlet box cover.

Whenever the adapter is used, it must be held in place by a metal screw.

Note: In Canada, the use of a temporary adapter is not permitted by the Canadian Electrical Code.

Thermal Protector:

An internal thermal protector has been designed into your cleaner to protect it from overheating.

When the thermal protector activates the cleaner will stop running.

If this happens proceed as follows:

1. Turn cleaner OFF and disconnect it from the electrical outlet.
2. Inspect the nozzle and bag inlet openings for any obstructions. Clear obstructions if present.
3. When cleaner is unplugged and motor cools for 30 minutes, the thermal protector will deactivate and cleaning may continue.

If the thermal protector continues to activate after following the above steps, your cleaner may need servicing.

WARNING – This product contains chemicals known to the State of California to cause cancer.

WASH HANDS AFTER HANDLING.

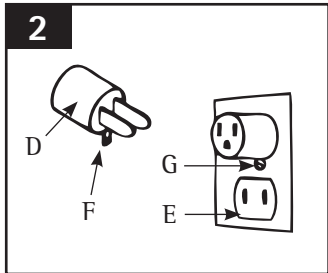

Consignes de mise à la terre

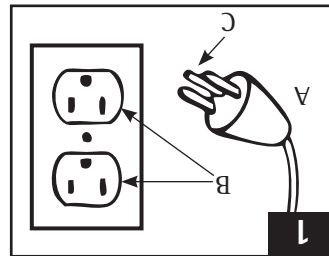

Cet appareil doit être mis à la terre. En cas de détectuosité ou de bris, la mise à la terre fournit un espace de moindre résistance au courant électrique afin de réduire le risque de choc électrique. Cet appareil est doté d'un cordon muni d'un conducteur de mise à la terre de l'équipement (C) et d'une fiche de mise à la terre (A). La fiche doit être branchée dans une prise appropriée (B) adéquatement installée et mise à la terre conformément à tous les codes et ordonnances locaux.

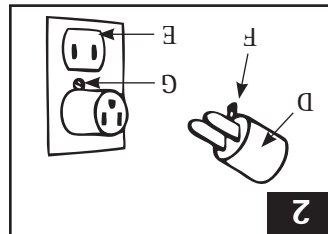

"Un adaptateur temporaire (D) peut être utilisé pour brancher cette fiche à une prise bipolaire (E) si une prise adéquatement mise à la terre n'est pas disponible.

L'adaptateur temporaire ne doit être utilisé que jusqu'à ce qu'une prise adéquatement mise à la terre (B) soit installée par un électricien qualifié.

La partie rigide ou le taquet de couleur verte ou autre élément semblable (F) lié à l'adaptateur doit être branché à une masse permanente (G) comme un couvercle de boîte à prises adéquatement mis à la terre.

Chaque fois qu'un adaptateur est utilisé, il doit être maintenu en place par une vis en métal." Remarque : Au Canada, l'usage d'un adaptateur temporaire n'est pas permis par le Code canadien de l'électricité.

Protecteur Thermique:

L'aspirateur est doté d'un protecteur thermique interne pour le protéger contre la surchauffe. Lorsque le protecteur thermique est activé, l'aspirateur cesse de fonctionner. Si cela se produit :

1. Éteindre l'aspirateur (OFF) et le débrancher.
 2. Vérifier que le succion et les entrées de poussière du sac ne sont pas obstrués, et les dégager s'il y a lieu.
 3. Lorsque l'aspirateur est débranché et le moteur laissé au repos pendant 30 minutes, le protecteur thermique se réinitialise automatiquement, et vous pouvez reprendre le nettoyage.
- Si le protecteur thermique est encore activé après avoir suivi les étapes ci-dessus, il est possible que l'aspirateur ait besoin d'être réparé.

MISE EN GARDE – Cet appareil contient des produits chimiques reconnus par l'État de la Californie comme causant le cancer. SE LAVER LES MAINS APRÈS AVOIR MANIPULÉ L'APPAREIL.

1. MODE D'EMPLOI

Réglage selon la hauteur du tapis

Il faut relever ou abaisser la buse en fonction des différentes longueurs de poils de tapis. Tournez le bouton jusqu'au réglage désiré selon le tableau ci-dessous.

1	Pour nettoyer la pose flottante et déloger la saleté des planchers à surface dure.
2	Pour les tapis à poil court et les carpettes à poil ras.
3	Pour les tapis avec poils de longueurs variées ou de longueur normale.
4	Pour les tapis à boucles uniformes et les tapis en velours en relief.
5	Pour les tapis de peluche et les tapis avec poils de longueur normale, mais très denses.
6	Pour les tapis à mèches ou à poils très longs.

Remarque : S'il est difficile de pousser l'aspirateur, déplacez le levier de réglage au réglage supérieur. La charge de la courroie et l'effort déployé à pousser l'appareil seront ainsi diminués.

Nettoyage des rebords

Les deux côtés de la buse sont pourvus de brosses latérales qui enlèvent la saleté incrustée dans le tapis le long des plinthes et des meubles. Faites passer un des côtés de la buse le long du bord du mur ou du meuble.

2. ENTRETIEN

Débrancher l'appareil avant d'en effectuer l'entretien.

N'utilisez pas l'appareil sans sac à poussière réutilisable (en tissu) ou jetable (en papier).

La fiche du cordon

Pour réduire la torsion du cordon, commencer à enrrouler le cordon au niveau de l'extrémité du manche avant de le placer sur le crochet du range-cordon.

Regard de nettoyage de gros débris

Dévissez le bouchon d'accès et examinez le conduit à poussière après chaque utilisation. Retirez les débris qui s'y trouvent afin d'assurer le bon rendement de l'appareil et de prévenir les dommages.

1. HOW TO USE

Carpet Height Adjustment

It is necessary to raise and lower the nozzle for various carpet pile heights.

Turn the control to the desired adjustment for carpet pile height according to the chart below.

1	For cleaning glue-down carpet and removing loose dirt from hard surface.
2	For short pile and kitchen type carpet.
3	For multi-level carpet or carpet with normal pile height.
4	For padded level loop or sculptured type carpet.
5	For plush carpet or carpet with normal pile height but thicker density.
6	For very long or shag pile carpet.

Note: If the cleaner is difficult to push, move adjustment lever to next higher setting. This will decrease the belt load and pushing effort.

Brushed Edge Cleaning

Brushed edge cleaning is provided on both sides of the nozzle to remove embedded dirt in carpet near baseboards and furniture. Guide either side of the nozzle parallel to edge of carpet or furniture.

2. MAINTENANCE

Disconnect cleaner from electrical outlet before attempting to service it in any manner.

Do not operate cleaner without either cloth dirt bag or paper throw away bag.

Power Cord

To reduce twisting of the power cord, start at the cleaner handle end of the cord and coil before storing on storage hook.

Heavy Object Clean-Out

Remove access cap and inspect channel after every use. Remove any debris to maintain performance and prevent damage to cleaner.

Cloth Dirt Bag

If you have purchased a durable cloth dirt bag, check the bag from time to time. It should be emptied often. If the bag is allowed to overfill, the cleaner will not operate effectively.

How to Empty

Unzip outer bag.

Place handle in operating position and remove spring ring from spring hook.

Pull dirt bag and tube from outer bag.

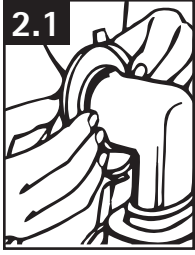

Grasp sides of bag collar and pull collar from tube.

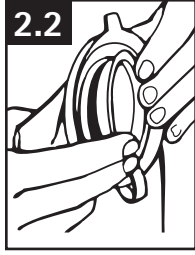

Snap bag cap into collar opening.

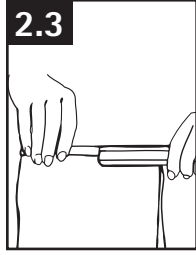

Slide bag closure clip from top of dirt bag.

Empty dirt bag over paper, shaking bag until clean. Replace bag closure clip.

Uncap bag collar and push collar firmly onto tube. Make sure collar is pushed beyond the raised portion at the top and bottom of the tube.

Position bottom of dirt bag into outer bag. Then position bag closure clip inside the top of the outer bag.

Attach spring ring to spring hook. Zip outer bag.

Optional Paper Throw Away Bag

A HOOVER® Type A paper throw away bag may be used with the cleaner in place of the cloth dirt bag.

Remove cloth dirt bag from cleaner following directions previously given and remove bag closure clip from dirt bag.

Reposition bag closure clip inside top of outer bag and attach spring ring to spring hook.

Firmly push bag collar of throw away bag onto tube, taking care not to damage bag during installation.

Pull out pleats of throw away bag Position top and bottom of bag into outer bag, then zip the outer bag.

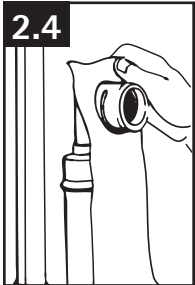

The sling on the inside of the outer bag must be attached over the top-fill tube when using a paper throw away bag.

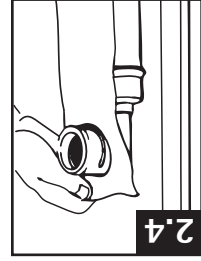

Si un sac en papier jetable est utilisé, la courroie située dans le sac extérieur doit être fixée au dessus du tube de remplissage supérieur.

Un sac jetable en papier de type A de HOOVERMD peut être utilisé à la place du sac à poussière en tissu. Dégagez le sac à poussière en tissu de l'appareil, de la façon expliquée précédemment, et retirez l'agrafe de fermeture du sac. Remplacez l'agrafe de fermeture du sac sur la partie supérieure du sac extérieur et fixez le ressort au crochet. Pressez fermement la bague du sac jetable contre le tube en prenant soin de ne pas percer le sac lors de l'installation. Éliminez les plis du sac en papier. Insérez complètement le sac jetable dans le sac extérieur, puis fermez la glissière de ce dernier.

Sac à poussière jetable en papier (optionnel)

Secouez le sac à poussière au-dessus d'un journal jusqu'à ce qu'il soit vide. Remplacez l'agrafe de fermeture du sac. Retirez le bouchon et pressez la bague du sac fermement contre le tube. Assurez-vous de pousser la bague au-delà de la partie renflée située à chaque extrémité du tube. Placez la partie inférieure du sac à poussière dans le sac extérieur. Puis, remplacez l'agrafe de fermeture sur la partie supérieure du sac extérieur. Fixez le ressort sur le crochet. Refermez la glissière du sac extérieur.

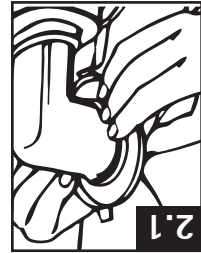

Attrapez les côtés de la bague du sac et retirez la bague du tube.

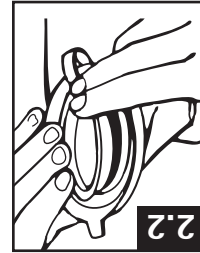

Insérez le bouchon du sac dans l'ouverture de la bague.

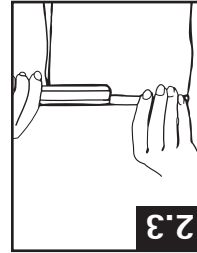

Faites glisser l'agrafe de fermeture du sac à partir du dessus du sac à poussière.

Ouvrir le sac extérieur. Placez le manche en position de fonctionnement et décrochez le ressort du crochet sur le manche. Retirez le sac à poussière et le tube du sac extérieur.

Si vous avez fait l'achat d'un sac à poussière réutilisable en tissu, il est suggéré de l'examiner de temps à autre et de le vider fréquemment. L'appareil ne fonctionnera pas adéquatement si le sac est trop plein.

Sac à poussière en tissu

Le vide-pousière

La saleté aspirée par l'appareil est déposée dans le vide-pousière. Lorsqu'il est vide, le vide-pousière peut être nettoyé avec un chiffon humide ou rincé à l'eau. S'assurer que le vide-pousière est sec avant de le réutiliser.

Quand vider

Vérifier fréquemment le niveau de saleté du vide-pousière. Il est recommandé de changer le sac lorsque la saleté atteint la ligne pointillée. Si un surplus de saleté s'accumule, votre aspirateur pourrait ne pas fonctionner efficacement et la saleté pourrait se renverser lorsque vous enlèverez le vide-pousière. Pour conserver un excellent rendement de l'appareil : étendre l'aspirateur (OFF), décrocher le ressort du sac et vider fréquemment le vide-pousière avant qu'il ne soit plein. (Fig. 2.6)



Vidage

Placer le manche en position de fonctionnement et décrocher le ressort du sac du manche. Tout en tenant l'agrafe de fermeture du sac, secouer vigoureusement le sac pour libérer la saleté accumulée dans le sac. Remplacer le ressort et mettre le manche en position verticale. Attendre quelques secondes pour que la saleté puisse retomber dans le vide-pousière. Tout en tenant le bas du vide-pousière, libérer les deux languettes en les tirant vers l'extérieur comme il est illustré. Retirer le vide-pousière et le vider. Remplacer le vide-pousière dans le support au bas du sac et verrouiller les languettes en position.

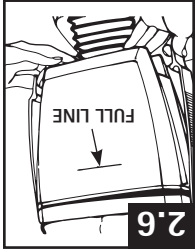

Las courroies

Quand remplacer

Débrancher l'appareil avant de remplacer la courroie.

Pour vérifier les courroies, soulevez le couvercle (voir la section suivante). Si une des courroies est étirée ou sectionnée, ou si l'agitateur ne pivote plus, remplacez la courroie appropriée.

Remplacement

Débrancher l'appareil avant de remplacer la courroie.

Soulevez le couvercle en retournant l'appareil et en retirant les 4 vis cruciformes qui sont indiquées par des flèches dans le bas de l'appareil.

Remplacez l'appareil en position de marche.

Enfoncez la pédale de blocage du manche pour abaisser le couvercle.

The Dirt Cup

The dirt picked up by the cleaner is deposited into the dirt cup.

When empty, the cup can be cleaned with a damp cloth or rinsed with water.

Be sure cup is dry before re-using.

When to Empty

Frequently check dirt level in the dirt cup.

It is recommended that you empty the cup when the dirt level reaches the "Full Line" on back of cup.

If more dirt is allowed to accumulate, your cleaner may not operate effectively and spillage may occur when cup is removed.

Peak performance of your cleaner can be maintained by turning the cleaner off, unhooking bag spring, shaking the filter bag, and emptying the dirt cup frequently before it becomes full. (Fig. 2.6)



How to Empty

Place handle in operating position and unhook spring from handle.

While holding bag closure clip, shake bag vigorously to release dirt accumulated in bag.

Re-hook spring and place handle in upright position. Allow a few seconds for dirt to settle into cup.

While supporting bottom of cup, release the two latches by pulling them outward as shown.

Remove cup and empty it

Reposition cup up into support at bottom of bag and snap latches into position.

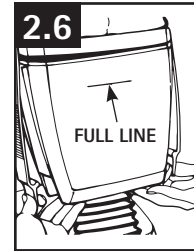

The Belts

When to Replace

Disconnect cleaner from electrical outlet before checking or replacing belt.

To check belts, remove hood (see following section).

If either belt is stretched or cut; or if the agitator fails to rotate, replace the appropriate belt.

How to Replace

Disconnect cleaner from electrical outlet before checking or replacing belt.

Remove hood, by turning cleaner over and removing the 4 Phillips head screws indicated by arrows on bottom of cleaner.

Return cleaner to original position.

Depress handle release lever to lower handle and then lift off hood.

The Belts (cont.)

Replacing Flat Belt

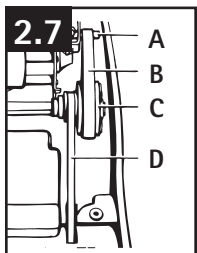

Remove old belt from motor and idler pulleys.
 With lettering on outside of new belt, slip belt around idler and motor pulley.
 Roll idler pulley to make sure belt is positioned properly.
 Reposition hood, turn cleaner over and replace screws. Tighten with screwdriver.

Replacing V-Belt

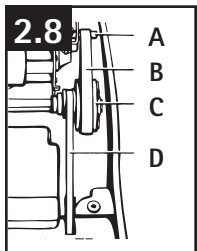

Remove flat belt from motor and idler pulley.

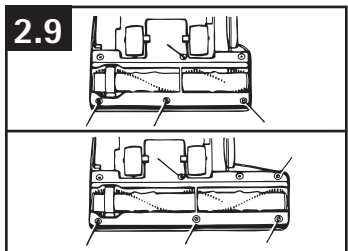

Turn cleaner over and remove remaining bottom plate screws as shown.
 Remove bottom plate.

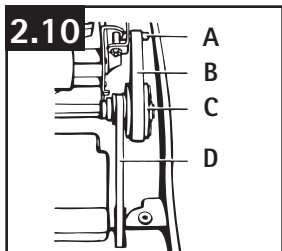

Pull out agitator and slide off old belt.

Turn cleaner over and remove old belt from idler pulley.

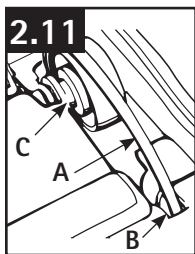

With lettering on outside of new V-belt, position belt into groove of idler pulley.
 Then push belt through opening on bottom of cleaner.
 With lettering on outside of flat belt, position belt around idler and motor pulley.

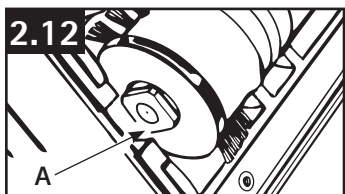

Turn cleaner over.
 Place V-belt into groove of agitator.
 Reposition agitator by sliding square projection on belt end of agitator into square slot on side of nozzle.
 Then slide round projection on other end of agitator into round slot.

Turn cleaner over and roll idler pulley to make sure flat belt and V-belt are positioned properly.

Reposition hood and bottom plate.
 Replace hood and bottom plate screws.
 Tighten screws with screwdriver.

Belts: What to Buy

Use only genuine HOOVER belts with your cleaner. When purchasing a new Flat Belt, ask for HOOVER part No. 38528036. When purchasing a new V-Belt, ask for HOOVER part No. 38528013.

Las courroies (cont.)

Remplacement de la courroie plate

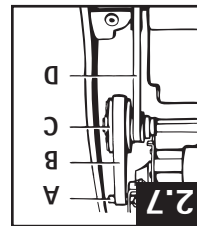

Dégagez la courroie usée du moteur et de la poulie folle.
 En plaçant les lettres à l'extérieur, glissez la nouvelle courroie autour de la poulie folle et de la poulie du moteur.
 Faites tourner la poulie folle afin de vous assurer que la courroie est bien installée.
 Refermez le couvercle, retournez l'appareil et remettez les vis en place en prenant soin de les serrer avec un tournevis.

Remplacement de la courroie en V

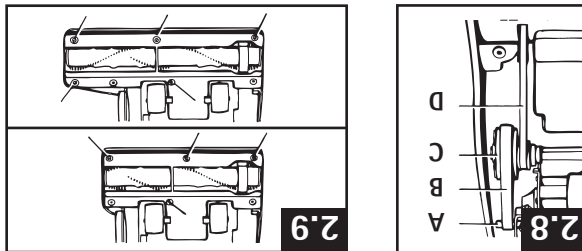

Dégagez la courroie plate du moteur et de la poulie folle.

Retournez l'appareil et retirez les dernières vis de la plaque inférieure de la façon indiquée.
 Soulevez l'agitateur et retirez la courroie usée.

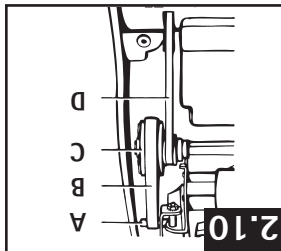

Retournez l'appareil et dégagez la courroie usée de la poulie folle.

En plaçant les lettres à l'extérieur en V, placez la courroie dans la rainure du poulie folle.
 Ensuite, poussez la courroie dans l'ouverture située sous l'appareil.
 En plaçant les lettres à l'extérieur, glissez la courroie plate autour de la poulie folle et de la poulie du moteur.

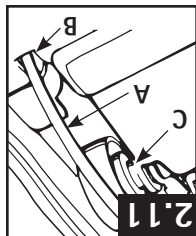

Retournez l'appareil.
 Placez la courroie en V dans la rainure de l'agitateur.
 Remettez l'agitateur en insérant le bouton saillant carré dans l'ouverture correspondante sur le côté de la buse.
 Puis, insérez le bouton saillant rond de l'agitateur dans l'ouverture correspondante de la buse.

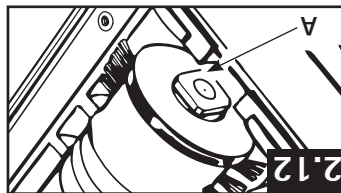

Retournez l'appareil et faites tourner la poulie folle pour vous assurer que la courroie plate et la courroie en V sont bien installées.
 Remettez le couvercle et la plaque inférieure.
 Replacé les vis du couvercle et de la plaque inférieure.
 Serrez les vis à l'aide d'un tournevis.

Las courroies : Quoi acheter

N'utiliser votre aspirateur que des courroies de marque HOOVER. Pour l'achat d'une nouvelle courroie plate, demander la pièce Hoover no 38528036. Pour l'achat d'une nouvelle courroie en V, demander la pièce Hoover no. 38528013.

Rouleau agitateur

Débrancher l'appareil avant de remplacer rouleau-brosse agitateur.

Manchon du rouleau agitateur

Quand vider

To check condition of brushes, move edge of a card across agitator opening. Rotate agitator by hand. If brushes do not touch edge of card, the brushes are worn and sleeve should be replaced.

Vidage

Retirez la plaque inférieure et soulevez l'agitateur. Dégagez la courroie en V de l'agitateur (fig. 2.8 et 2.12).

L'illustration présente l'agitateur désassemblé.

Toutes les pièces, sauf le manchon du rouleau agitateur, doivent être gardées en ordre pour faciliter le réassemblage de l'agitateur avec un nouveau manchon.

- A. Bouton saillant carré
- B. Plaque d'extrémité
- C. Roulement
- D. Rondelle de blocage
- E. Manchon jetable du rouleau agitateur
- F. Levier
- G. Bouton saillant rond

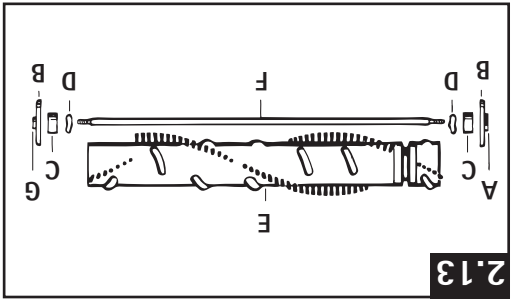

2.13

Tourner les plaques d'extrémité sur l'agitateur en direction opposée jusqu'à ce qu'une extrémité se détache.

Pour retirer le roulement et la rondelle de blocage d'un côté de la plaque, soulevez légèrement la plaque à l'extrémité opposée et délogez le roulement à l'aide du levier.

Retirez le roulement et la rondelle de blocage.

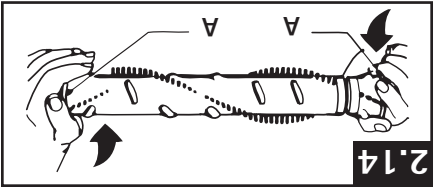

2.14

Retirez la plaque, le levier et la rondelle de blocage à l'extrémité opposée. Réinstallez les pièces sur un nouveau manchon. Faites passer la courroie en V par l'ouverture de l'appareil. Placez-la ensuite dans la rainure du nouveau manchon du rouleau agitateur. Réplacez l'agitateur en insérant les boutons saillants carré et rond dans les ouvertures correspondantes de la buse. Faites pivoter l'agitateur vers l'arrière de l'appareil. Remplacez la plaque inférieure et remettez les vis en place. Pour vous assurer que l'agitateur tourne, branchez l'appareil dans une prise de courant et mettez-le en marche.

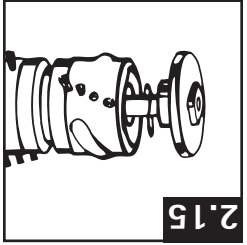

2.15

Manchon du rouleau agitateur : Quoi acheter

N'utilisez pour votre aspirateur que des manchettes du rouleau agitateur de marque HOOVER. Pour le Conquest 14, demandez la pièce Hoover no. 48416013. Pour le Conquest 18, demandez la pièce Hoover no. 48416017.

Si l'agitateur ne tourne pas, la courroie en V n'est pas correctement placée dans la rainure de la pouille folle. Si c'est le cas, procédez de la façon suivante :

1. Débrancher l'appareil avant d'en effectuer l'entretien.

2. En vous reportant à la section « Remplacement des courroies », soulevez le couvercle et replacez la courroie en V dans la rainure de la pouille folle.

3. Refermez le couvercle, retournez l'appareil et remettez les vis en place en prenant soin de les serrer avec un tournevis.

Agitator Roll

Disconnect cleaner from electrical outlet before checking or replacing brushes.

Agitator Roll Sleeve

When to Replace

To check condition of brushes, move edge of a card across agitator opening. Rotate agitator by hand. If brushes do not touch edge of card, the brushes are worn and sleeve should be replaced.

How to Replace

Remove bottom plate and pull out agitator. Slip V-belt off of agitator. (Figs. 2.8-2.12)

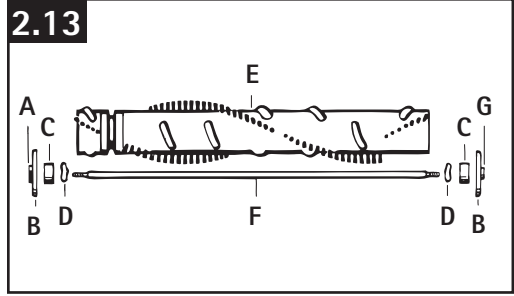

2.13

Illustration shows the agitator disassembled. All parts except the agitator roll sleeve should be kept in order to reassemble the agitator using a new sleeve.

- A. Square Projection
- B. End Plate
- C. Bearing
- D. Washer
- E. Disposable Agitator Roll Sleeve
- F. Shaft
- G. Round Projection

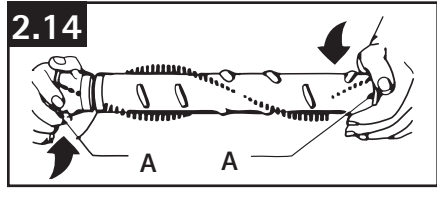

2.14

Turn end plates of agitator in opposite directions until one end plate comes off.

In order to remove bearing and washer from that end, slightly pull out opposite end plate and push bearing out with the shaft.

Remove bearing and washer.

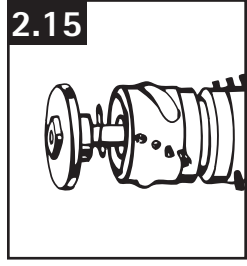

2.15

Remove opposite end plate, shaft and washer.

Replace parts onto new agitator roll sleeve.

Pull V-belt up through opening in cleaner. Position belt into groove in new agitator roll sleeve.

Reposition agitator by sliding square and round projections on agitator ends into square and round slots on sides of nozzle. Roll agitator toward rear of cleaner.

Reposition bottom plate. Replace bottom plate screws. Tighten screws with screwdriver.

To make sure agitator rotates, plug cleaner into electrical outlet and turn cleaner on.

Agitator Roll Sleeve: What to Buy

Use only genuine HOOVER agitator roll sleeves with your cleaner.

For the Conquest 14, ask for HOOVER part No. 48416013. For the Conquest 18, ask for HOOVER part No. 48416017.

If agitator does not rotate, the V-belt is not positioned properly in the groove of the idler pulley.

Should this occur, proceed as follows:

1. Disconnect cleaner from electrical outlet.
2. Referring to section "How to replace belts", remove hood and reposition V-belt into groove of idler pulley.
3. Reposition hood, turn cleaner over and replace hood screws. Tighten screws with screwdriver.

Lubrication

The motor is equipped with bearings that contain sufficient lubrication for the life of the motor. The addition of lubricant could cause damage. Therefore, do not add lubricant to motor bearings.

The agitator brush roll is equipped with two ball bearings that should be lubricated periodically by a Hoover Sales and Service Center or an Authorized Hoover Warranty Service Dealer.

Service

To obtain approved HOOVER service and genuine HOOVER parts, locate the nearest Hoover Sales and Service Center or Authorized Hoover Warranty Service Dealer (Depot) by:

- checking the Yellow Pages under “Vacuum Cleaners - Household”
- checking the Service section of Hoover on-line at hoover.com
- calling 1-800-944-9200 for an automated referral of authorized service outlet locations (U.S. only).

Do not send your cleaner to Hoover in Glenwillow, Ohio for service, this will only result in delay.

If further assistance is needed, contact the Hoover Consumer Response Center, 1-800-263-6376, Mon-Fri 8AM-7PM EST.

In Canada: Carson Building; 100 Carson St.; Etobicoke, ON; M8W3R9; 1-800-263-6376, Mon-Fri 8AM-7PM EST.

Always identify your cleaner by the complete model number when requesting information or ordering parts. (The model number appears on the back of the cleaner.)

3. TROUBLESHOOTING

If a minor problem develops, it usually can be remedied quite easily when the cause is identified by using the check list below.

PROBLEM	POSSIBLE REASON	POSSIBLE SOLUTION
Cleaner won't run	1. Power cord not firmly plugged into outlet.	1. Plug unit in firmly.
	2. No voltage in wall plug.	2. Check fuse or breaker.
	3. Blown fuse or tripped breaker.	3. Replace fuse/reset breaker.
Cleaner won't pick up or low suction	1. Bag/Dirt Cup full.	1. Empty bag/dirt cup; change throw away bag.
	2. Agitator brushes worn.	2. Replace agitator roll sleeve.
	3. Broken or worn belt.	3. Replace belt.
	4. Carpet height setting is incorrect.	4. Set carpet height adjustment to appropriate setting for carpet being cleaned.
	5. Agitator not rotating.	5. Check V-belt positioning in groove of agitator and idler pulley.
	6. Heavy object clean-out full of debris.	6. Empty heavy object clean-out.
Cleaner is hard to push	1. Carpet height setting is incorrect.	1. Set carpet height adjustment to appropriate setting for carpet being cleaned.
	2. Agitator brushes worn.	2. Replace agitator roll sleeve.

Lubrication

Les paliers de l'aspirateur sont suffisamment lubrifiés pour toute la durée de vie de l'appareil. Toute lubrification supplémentaire pourrait causer des dommages; il ne faut donc pas ajouter de lubrifiant aux rouleaux brosse agitateur est pourvu de deux roulements à billes qui doivent être lubrifiés périodiquement à un centre de service Hoover ou à un atelier de service garanti Hoover autorisé (dépot).

Service

Pour obtenir du service autorisé HOOVER et des pièces HOOVER d'origine, trouver le Centre de vente et de service Hoover ou l'atelier de service garanti (dépot) le plus près de chez vous. Pour ce faire :

- consulter les Pages jaunes à la rubrique « Aspirateurs domestiques » OU
- consulter la section « Service à la clientèle » du site Web Hoover, au www.hoover.ca » OU
- composer le 1 800 944-9200 pour accéder à un service d'aide automatisé qui vous indiquera l'emplacement des centres de service autorisés (É.-U. seulement).

Prêt(e) de ne pas envoyer votre aspirateur à Hoover, Inc. à Glenwillow, en Ohio, pour qu'il soit réparé. Cela n'entraînera que des délais supplémentaires.

Si vous avez besoin d'autres renseignements, communiquer avec le Centre d'aide à la clientèle Hoover, au 1 800 263-6376. Au Canada, communiquer avec Hoover Canada, Etobicoke, Ontario, M8W 3R9; téléphone : 1 800 263-6376 (de 8 h à 19 h, HNE, du lundi au vendredi).

Au moment de demander des renseignements ou de commander des pièces, toujours mentionner le numéro de modèle complet de l'aspirateur. (Le numéro de modèle se trouve à l'arrière de l'aspirateur.)

3. DÉPANNAGE

Si un problème mineur survient, il est habituellement possible de le résoudre facilement si la cause est déterminée à l'aide de la liste ci-dessous.

PROBLÈME	CAUSE POSSIBLE	SOLUTION POSSIBLE
L'aspirateur ne démarre pas	1. La fiche n'est pas insérée fermement dans la prise de courant. 2. La prise de courant n'est pas sous tension. 3. Le fusible a sauté ou le disjoncteur s'est déclenché.	1. Insérer la fiche de l'appareil à fond dans la prise de courant. 2. Vérifier le fusible ou le disjoncteur. 3. Remplacer le fusible ou réenclencher le disjoncteur.
Faible aspiration ou n'aspire pas	1. Vide-pousière plein. 2. Brosses de l'agitateur usées. 3. Courroie usée ou casée. 4. Mauvais réglage de la hauteur du tapis. 5. L'agitateur ne tourne pas.	1. Vider le vide-pousière. 2. Remplacer le rouleau-brosse. 3. Remplacer courroie. 4. Régler le bouton de contrôle de la hauteur du tapis à une position appropriée pour le tapis à nettoyer. 5. Vérifier si la courroie en V est placée correctement dans la rainure de l'agitateur et de la poulie folle. 6. Le regard de nettoyage est obstrué par des débris.
Il est difficile de pousser le l'aspirateur	1. Mauvais réglage de la hauteur du tapis. 2. Brosses de l'agitateur usées.	1. Régler le bouton de contrôle de la hauteur du tapis à une position appropriée pour le tapis à nettoyer. 2. Remplacer le rouleau-brosse.



Manual del Propietario

Instrucciones de Funcionamiento y Servicio

www.hoover.com

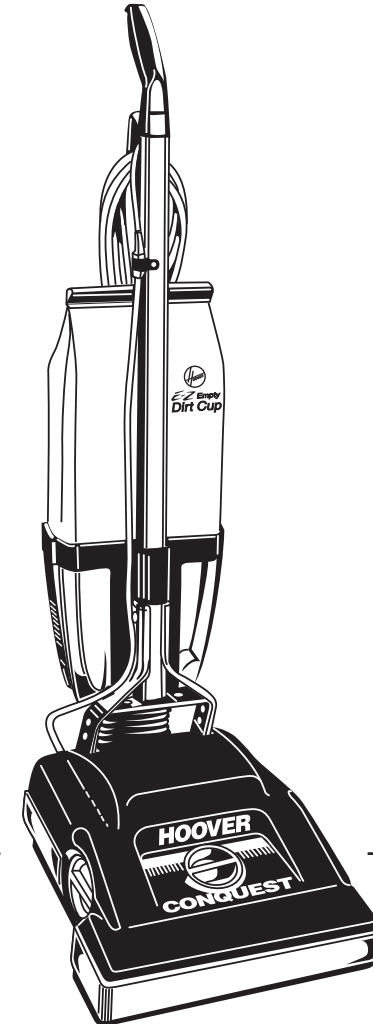

Repase por favor este manual antes de funcionar su aplicación de Hoover®.

Esta aspiradora cumple con los requisitos de la Ley de seguridad y salud ocupacional (Occupational Safety and Health Act, OSHA; Título 29 Sección 1910 Inciso S del Código Federal de Reglamentaciones [Code of Federal Regulations, CFR]).

©2008 Todos los derechos reservados. #59156659 R0. 10/08

Gracias por haber elegido un producto HOOVER®.

Anote los números completos de modelo y serie en los espacios provistos.

Modelo _____

MFG Code _____

Consejo: Adjunte su recibo de compra a este manual del usuario. Para obtener el servicio de garantía de compra de su producto HOOVER, es posible que se requiera la verificación de la fecha de compra.

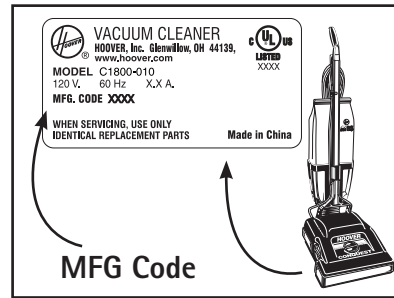

Descripción de la aspiradora

1. Cubierta
2. Tapa de acceso:
Permite acceder al canal para polvo para eliminar las partículas pesadas. Gire la tapa en sentido antihorario para retirarla y en sentido horario para instalarla.
3. Asa del mango/mango de transporte
4. Bolsa exterior
5. Gancho de resorte: Coloque el resorte sobre el gancho para sujetar la bolsa.
6. Gancho para guardar el cordón: Enrolle el cordón sobre el gancho para guardarlo .
7. Mango
8. Protector del cordón y abrazadera del cordón
9. La bolsa de tela
10. Trabas: Ubicadas a ambos lados del depósito para polvo para trabar el depósito en su lugar.
11. Palanca para soltar el mango:
12. Control de encender/apagar:
Pise el control para encender o apagar la aspiradora
13. Control de ajuste para alfombras de distintos espesores:
Ajusta la boquilla (ubicación del agitador) según el espesor de la moqueta; de 1, para moquetas pegadas, a 6, para moquetas de felpa larga.
14. Protector para muebles

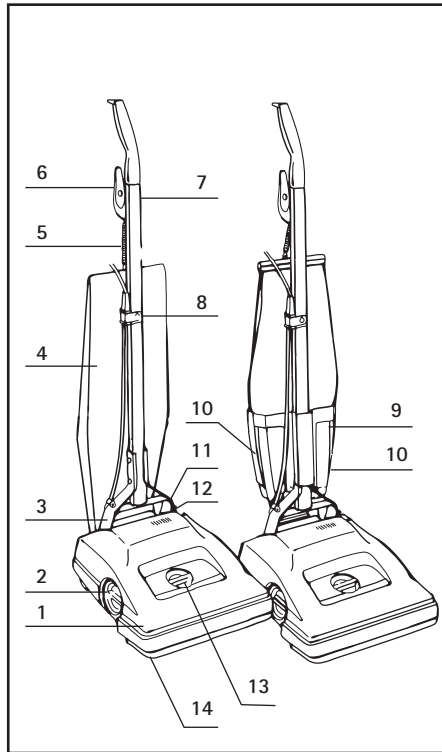

Esta aspiradora está diseñada para uso comercial.

Haga funcionar la aspiradora solamente en el voltaje especificado en la placa de datos, que se encuentra en la parte inferior de la aspiradora.

Si necesita ayuda:

Víste nuestro sitio web en hoover.com. Siga el enlace del centro de servicio para encontrar el centro de servicio más cercano o llame al 1-800-944-9200 para que le indiquen de manera automática la ubicación de los centros autorizados de servicio (únicamente en los EE. UU.) o llame al 1-800-263-6376 para hablar con un representante del Centro de atención al cliente, de lunes a viernes, de 8 a.m. a 7 p.m., hora del Este.

No devuelva este producto a la tienda.

Lubricación

El motor tiene cojinetes que cuentan con suficiente lubricación para la vida útil del motor. La adición de lubricantes podría causar daños. Por lo tanto, no añada lubricante a ningún cojinete del motor.

El agitador tiene dos cojinetes de bolas que deben lubricarse periódicamente en un Centro de venta y de servicio de Hoover o en un Concesionario autorizado de servicio de garantía de Hoover (Depot).

Servicio

Para obtener un servicio aprobado de HOOVER y piezas de HOOVER genuinas, encuentre el Centro de ventas y de servicio de Hoover o el Concesionario autorizado de servicio de garantía de Hoover (Depot) más cercanos:

- consultando las Páginas amarillas en la sección "Aspiradoras - uso doméstico" o
- llamando al 1-800-944-9200 para que le indiquen de manera automática la ubicación de los centros autorizados de servicio (únicamente en los EE. UU.) o
- consultando la sección Service (Mantenimiento) de Hoover Inc., en Internet en www.hoover.com

No envíe su aspiradora a Hoover Inc., en Glenwillow para realizar el mantenimiento; esto sólo provocará demoras.

Si necesita recibir más ayuda, comuníquese con el Centro de atención al cliente de Hoover, llamando al: 1-800-263-6376.

En Canadá, comuníquese con Hoover Etobicoke, Ontario M8W 3R9, llamando al: 1-800-263-6376.

Siempre identifique su aspiradora por el número de modelo completo al solicitar información o realizar pedidos de piezas. (El número de modelo se encuentra en la parte inferior de la aspiradora).

3. SOLUCIÓN DE PROBLEMAS

Si se produce un problema menor, por lo general, puede resolverse con bastante facilidad cuando se identifica la causa a partir de la lista de verificación que aparece a continuación.

PROBLEMA	CAUSA POSIBLE	SOLUCIÓN POSIBLE
La aspiradora no funciona	1. El cordón de alimentación no está bien enchufado.	1. Enchufe bien la unidad.
	2. No hay voltaje en la toma de corriente de pared.	2. Revise el fusible o el disyuntor.
	3. Fusible quemado o se disparó el disyuntor.	3. Reemplace el fusible/reajuste el disyuntor.
La aspiradora no funciona o la aspiración es deficiente	1. Bolsa llena.	1. Vacíe la bolsa.
	2. Las escobillas del agitador están desgastadas.	2. Cambie la manga del rodillo agitador.
	3. La correa está rota o desgastada.	3. Cambie la correa.
	4. Posición incorrecta de la altura para alfombras.	4. Configure el ajuste de la altura de la alfombra según corresponda para la alfombra que desea limpiar.
	5. El agitador no rota.	5. Verifique la posición de la correa en V en la acanaladura del agitador y de la polea guía.
	6. El dispositivo para eliminar objetos pesados está lleno de residuos.	6. Vacíe el dispositivo para eliminar objetos pesados.
Es difícil empujar la aspiradora	1. Posición incorrecta de la altura para alfombras.	1. Configure el ajuste de la altura de la alfombra según corresponda para la alfombra que desea limpiar.
	2. Las escobillas del agitador están desgastadas.	2. Cambie la manga del rodillo agitador.

INSTRUCCIONES DE SEGURIDAD IMPORTANTES

Cuando use un aparato eléctrico, siempre siga las precauciones básicas, que incluyen las siguientes:
LEA TODAS LAS INSTRUCCIONES ANTES DE USAR ESTE APARATO

ADVERTENCIA:

- No deje el aparato sin supervisión cuando esté enchufado. Desenchúfelo de la toma de corriente cuando no lo utilice y antes de realizar el mantenimiento.
- No use este aparato en lugares al aire libre ni en superficies húmedas.
- Conecte el aparato únicamente a una toma de corriente con una conexión a tierra adecuada. Vea la sección Instrucciones de conexión a tierra.
- No permita que el producto se use como un juguete. Se debe prestar especial atención cuando este aparato es usado por niños o cerca de estos.
- Mantenga el cabello, la ropa holgada, los dedos de las manos, los pies y todas las partes del cuerpo fuera de las aberturas, el agitador giratorio y otras piezas en movimiento.
- No haga funcionar la aspiradora descalzo ni cuando use sandalias o calzado que dejen al descubierto los dedos de los pies.
- No aspire ningún objeto que se esté quemando o que libere humo, como cigarrillos, fósforos o cenizas calientes.
- No use este aparato para aspirar líquidos inflamables o combustibles, como gasolina, o restos de madera lijada, ni lo use en áreas donde dichos materiales pudieran estar presentes.
- Evite aspirar objetos duros y filosos con la aspiradora, ya que pueden dañar la aspiradora y la bolsa.
- No use esta aspiradora si no tiene la bolsa o el depósito para polvo en su lugar. Cambie la bolsa frecuentemente al aspirar materiales muy finos, como polvo.
- Tenga especial cuidado al limpiar escaleras.
- No coloque ningún objeto en las aberturas. No use este aparato con ninguna abertura obstruida; manténgalo libre de suciedad, pelusa, cabello o cualquier objeto que pueda reducir el flujo de aire.
- No tire del cordón ni traslade el aparato jalando del cordón, ni tampoco lo use como manija; no cierre la puerta cuando el cordón está atravesado ni tire de este alrededor de bordes o esquinas filosos. No haga funcionar el aparato encima del cordón. Mantenga el cordón lejos de superficies calientes.
- Siempre desconecte el cordón de la toma de corriente eléctrica antes de realizar el mantenimiento de la aspiradora.
- Desenchufe la aspiradora cuando no la utilice. Apague todos los controles antes de desenchufarla.
- No lo desenchufe tirando del cordón. Para desenchufarlo, sujete el enchufe, no el cordón. Nunca manipule el enchufe ni el aparato con las manos húmedas.
- No se recomienda el uso de un cordón de extensión. Si es indispensable utilizar un cordón de extensión, use un cordón de, al menos, 3 hilos, calibre 16, con un enchufe de 3 clavijas de conexión a tierra y un receptáculo de 3 polos compatible con el enchufe de la máquina.
- No use este aparato con un cordón o enchufe dañado. Si el aparato no está funcionando adecuadamente, se dejó caer, se dañó, se dejó a la intemperie, o se dejó caer dentro del agua, llévelo a un Centro de servicio de fábrica de Hoover o Distribuidor de servicio de garantía comercial autorizado de Hoover.
- Use el producto sólo como se describe en este manual. Use sólo los accesorios recomendados por el fabricante.

¡GUARDE ESTAS INSTRUCCIONES!

Instrucciones de conexión a tierra

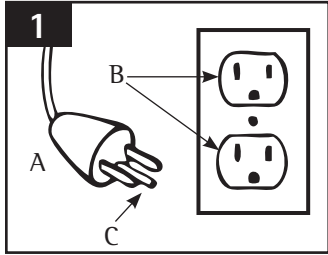

Este aparato debe estar conectado a tierra.

En caso de desperfecto o falla, la conexión a tierra ofrece un circuito de menor resistencia para la corriente eléctrica a fin de reducir el riesgo de choque eléctrico.

Este aparato tiene un cordón con un conductor de conexión a tierra del equipo A (C) y un enchufe de conexión a tierra (A).

El enchufe debe estar enchufado en una toma de corriente (B) adecuada correctamente instalada y conectada a tierra de acuerdo con todos los códigos y ordenanzas locales.

PELIGRO – La conexión inadecuada del conductor de conexión a tierra del equipo puede ocasionar un riesgo de choque eléctrico. Consulte a un electricista calificado o al personal de mantenimiento si no está seguro de que la toma de corriente está conectada a tierra en forma adecuada. No modifique el enchufe suministrado con el aparato; si no calza en la toma de corriente, haga que un electricista calificado instale una toma de corriente adecuada.

Este aparato es apto para uso en un circuito nominal de 120 voltios y tiene un enchufe de conexión a tierra similar al enchufe del diagrama (A).

Se puede utilizar un adaptador temporal (D) para conectar este enchufe a un receptáculo de 2 polos (E) si no hay una toma de corriente con una conexión a tierra adecuada.

El adaptador temporal debe usarse únicamente hasta que un electricista calificado pueda instalar una toma de corriente con una conexión a tierra adecuada (B).

La espiga rígida, pata o elemento similar (F) de color verde que se extiende desde el adaptador debe contar con una conexión a tierra permanente (G), como una tapa de caja de toma de corriente con una conexión a tierra adecuada.

Siempre que se use el adaptador, debe sujetarlo en su lugar con un tornillo metálico.

Nota: En Canadá, el Código Eléctrico Canadiense (Canadian Electrical Code) no permite el uso de adaptadores temporales.

Protector Térmico:

Se ha utilizado un protector térmico interno en su aspiradora para prevenir el sobrecalentamiento.

Cuando se activa el protector térmico, la aspiradora deja de funcionar.

Si esto sucede, proceda de la siguiente manera:

1. Apague la aspiradora y desconéctela de la toma de corriente eléctrica.
2. Averigüe si la boquilla y las aberturas de entrada para polvo están obstruidas. En caso de que lo estén, retire la suciedad.
3. Cuando la aspiradora está desenchufada, y el motor se enfría durante 30 minutos, el protector térmico se reajusta automáticamente, y es posible continuar pasando la aspiradora.

Si el protector térmico sigue activándose después de efectuar los pasos anteriores, es posible que su aspiradora necesite ser reparada.

ADVERTENCIA: Este producto contiene sustancias químicas reconocidas por el estado de California como causantes de cáncer. **LÁVESE LAS MANOS DESPUÉS DE MANIPULAR EL PRODUCTO.**

Rodillo agitador

Desconecte la aspiradora de la toma de corriente eléctrica antes de revisar o reemplazar los cepillos.

Manguito del rodillo agitador

Cuándo reemplazarlo

Para revisar el estado de los cepillos, pase el extremo de una tarjeta por la abertura del agitador mientras gira el agitador. Para mantener una limpieza eficaz, reemplace los cepillos si no tocan la tarjeta.

Cómo reemplazarlo

Retire la placa inferior y tire el agitador hacia afuera. Deslice la correa en V y retírela del agitador (Fig. 2.8-2.12).

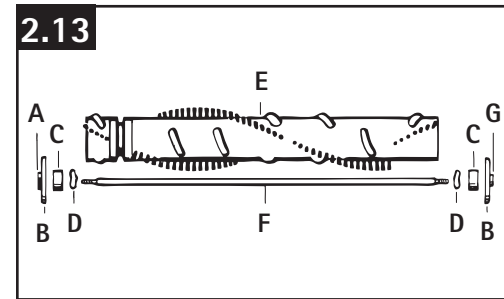

La ilustración muestra el agitador desarmado. Se deben mantener todas las piezas ordenadas, excepto el manguito del rodillo agitador, en orden para volver a ensamblar el agitador usando un manguito nuevo.

- A. Proyección cuadrada
- B. Placa de extremo
- C. Cojinete
- D. Arandela
- E. Manguito desechable del rodillo agitador
- F. Eje
- G. Proyección redonda

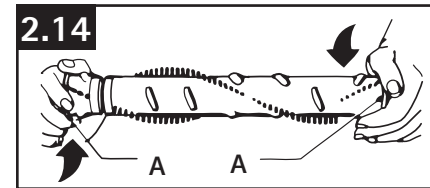

Gire las placas de extremo del agitador en direcciones opuestas hasta que una de las placas de extremo se desprenda.

Para retirar el cojinete y la arandela de ese extremo, tire ligeramente la placa de extremo opuesta hacia afuera y empuje el cojinete hacia afuera con el eje.

Retire el cojinete y la arandela.

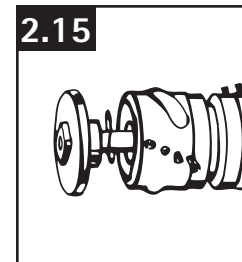

Retire la placa de extremo opuesta, el eje y la arandela.

Vuelva a colocar las piezas en el manguito nuevo del rodillo agitador.

Tire la correa en V hacia arriba a través de la abertura de la aspiradora. Coloque la correa dentro de la acanaladura del manguito nuevo del rodillo agitador.

Vuelva a colocar el agitador deslizando las proyecciones cuadrada y redonda de los extremos del agitador dentro de las ranuras cuadrada y redonda, a los costados de la boquilla. Mueva el agitador hacia la parte posterior de la aspiradora.

Vuelva a colocar la placa inferior. Vuelva a colocar los tornillos de la placa inferior.

Para asegurarse de que el agitador rote, enchufe la aspiradora en la toma de corriente eléctrica y enciéndala.

Manguito del rodillo agitador: Qué comprar

Utilice únicamente manguitos del rodillo agitador HOOVER genuinas con su aspiradora.

Para el Conquest 14, solicite la pieza n° 48416013 de HOOVER. Para el Conquest 18, solicite la pieza n° 48416017 de HOOVER.

Si el agitador no rota, la correa en V no está colocada correctamente en la acanaladura de la polea guía. Si esto sucede, proceda de la siguiente manera:

1. Disconnect cleaner from electrical outlet.
2. Consulte la sección "Cómo reemplazar las correas", retire la cubierta y vuelva a colocar la correa en V dentro de la acanaladura de la polea guía.
3. Vuelva a colocar la cubierta, voltee la aspiradora y vuelva a colocar los tornillos. Apriételos con un destornillador.

Las Correas (cont.)

Cómo reemplazar la correa plana

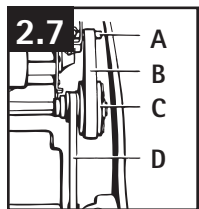

Retire la correa usada de la polea del motor y la polea guía.

Con la inscripción hacia la parte exterior de la correa nueva, deslice la correa alrededor de la polea guía y la polea del motor.

Mueva la polea guía para asegurarse de que la correa esté colocada correctamente.

Vuelva a colocar la cubierta, voltee la aspiradora y vuelva a colocar los tornillos. Apriételos con un destornillador.

Cómo reemplazar la correa en V

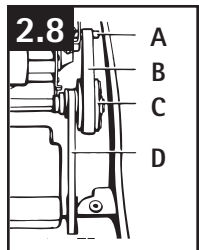

Retire la correa plana de la polea del motor y de la polea guía.

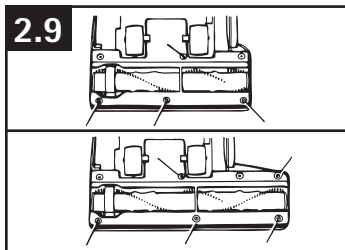

Voltee la aspiradora y retire los tornillos restantes de la placa inferior como se muestra. Retire la placa inferior.

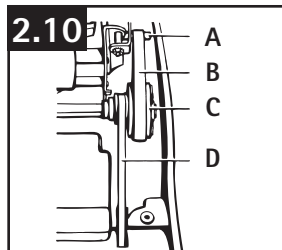

Tire el agitador hacia afuera y deslice la correa usada.

Voltee la aspiradora y retire la correa usada de la polea guía.

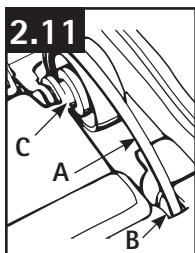

Con la inscripción hacia la parte exterior de la correa nueva en V, coloque la correa en la acanaladura de la polea guía.

Luego, empuje la correa a través de la abertura de la parte inferior de la aspiradora.

Con la inscripción hacia la parte exterior de la correa nueva plana, deslice la correa alrededor de la polea guía

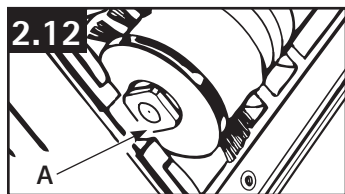

Voltee la aspiradora .

Coloque la correa en V en la acanaladura del agitador.

Vuelva a colocar el agitador deslizando la proyección cuadrada del extremo de la correa del agitador dentro de la ranura cuadrada, al costado de la boquilla.

Luego, deslice la proyección redonda del otro extremo del agitador dentro de la ranura redonda.

Voltee la aspiradora y mueva la polea guía para asegurarse de que la correa plana y la correa en V estén colocadas correctamente.

Vuelva a colocar la cubierta y la placa inferior.

Vuelva a colocar la cubierta y los tornillos de la placa inferior.

Apriételos con un destornillador.

Las Correas: Qué comprar

Utilice únicamente correas HOOVER genuinas con su aspiradora. Al comprar una nueva correa plana, solicite la pieza n° 38528036 de HOOVER. Al comprar una nueva correa en V, solicite la pieza n° 38528013 de HOOVER.

1. FUNCIONAMIENTO

Ajuste de la altura para alfombras

Es necesario levantar y bajar la boquilla para diversas alturas de pelo de la alfombra.

Gire el control al ajuste deseado para el espesor de la moqueta según el cuadro que aparece a continuación.

1	Para limpiar moquetas pegadas y eliminar la suciedad suelta de las superficies duras.
2	Para moquetas de poco espesor y moquetas para cocina.
3	Para moquetas de múltiples niveles o moquetas de espesor normal.
4	Para moquetas acolchadas de bucles o moquetas en relieve.
5	Para moquetas de felpa o moquetas de espesor normal, pero de mayor densidad.
6	Para moquetas de pelo muy largo o de lana.

Nota: Si le cuesta mucho empujar la aspiradora, mueva la palanca de ajuste a la siguiente posición más alta. Esto reducirá la carga de la correa y el esfuerzo de empuje.

Limpieza de bordes

Ambos lados de la boquilla tienen un borde con cepillo para eliminar la suciedad incrustada en las moquetas que se encuentran cerca de zócalos y muebles. Guíe cualquiera de los lados de la boquilla en forma paralela al borde de la moqueta o del mueble.

2. MANTENIMIENTO

Desconecte la aspiradora de la toma de corriente eléctrica.

No haga funcionar la aspiradora sin la bolsa de tela para polvo o la bolsa desechable de papel.

Cordón de alimentación

Para reducir la posibilidad de que se tuerza el cordón de alimentación, comience por el extremo del cordón del mango de la aspiradora y enróllelo antes de guardarlo en el gancho para guardar.

Dispositivo para eliminar objetos pesados

Retire la tapa de acceso e inspeccione el canal después de cada uso. Elimine cualquier residuo para mantener el rendimiento de la aspiradora y evitar que se dañe.

Bolsa de tela para polvo

Si ha comprado una bolsa de tela para polvo duradera, revise la bolsa periódicamente. Debe vaciarse con frecuencia. Si se llena la bolsa en exceso, la aspiradora no funcionará de manera eficaz.

Cómo vaciarlo

Abra la bolsa exterior.

Coloque el mango en la posición de funcionamiento y retire el anillo de resorte del gancho de resorte.

Tire la bolsa para polvo y el tubo de la bolsa exterior.

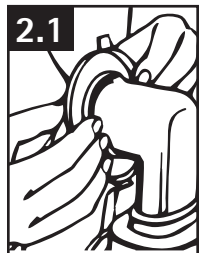

2.1
Sujete los lados del cuello de la bolsa y tire del cuello alejándolo del tubo.



2.2
Encaje la tapa de la bolsa en la abertura del cuello.

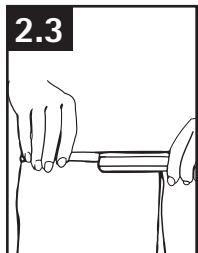

2.3
Deslice el clip de cierre de la bolsa de la parte superior de la bolsa para polvo.

Vacíe la bolsa para polvo sobre un papel agitando la bolsa hasta que esté limpia. Vuelva a colocar el clip de cierre de la bolsa.

Destape el cuello de la bolsa y empuje con fuerza el cuello sobre el tubo. Asegúrese de empujar el cuello por encima de la sección elevada en las partes superior e inferior del tubo.

Coloque la parte inferior de la bolsa para polvo en la bolsa exterior. Luego, coloque el clip de cierre de la bolsa dentro de la parte superior de la bolsa exterior.

Conecte el anillo de resorte al gancho de resorte. Cierre la bolsa exterior.

Bolsa desechable de papel opcional

Es posible usar una bolsa desechable de papel tipo A de HOOVER® con la aspiradora en lugar de una bolsa de tela para polvo.

Retire la bolsa de tela para polvo de la aspiradora siguiendo las instrucciones mencionadas anteriormente y retire el clip de cierre de la bolsa para polvo.

Vuelva a colocar el clip de cierre de la bolsa dentro de la parte superior de la bolsa exterior y conecte el anillo de resorte al gancho de resorte.

Empuje con fuerza el cuello de la bolsa desechable sobre el tubo y tenga cuidado de no dañar la bolsa durante la instalación.

Tire los pliegues de la bolsa desechable hacia afuera. Coloque las partes superior e inferior de la bolsa dentro de la bolsa exterior y, luego, cierre la bolsa exterior.



2.4
Si se usa una bolsa de papel desechable, la correa ubicada en la bolsa exterior debe fijarse por encima del tubo de relleno superior.

Depósito para polvo

La suciedad aspirada por la aspiradora se deposita en el depósito para polvo.

Cuando está vacío, el depósito se puede limpiar con un paño húmedo o enjuagar con agua.

Asegúrese de que el depósito esté seco antes de volver a utilizarlo.

Cuándo vaciarlo

Revise frecuentemente el nivel de suciedad en el depósito para polvo.

Se recomienda que vacíe el depósito cuando el nivel de suciedad alcance la marca Full Line (Lleno) en la parte posterior del depósito.

Si se deja acumular más suciedad, es posible que su aspiradora no funcione de manera eficaz y que se produzca un derrame al retirar el depósito.

Se puede hacer que la aspiradora funcione al máximo de su rendimiento apagándola, desenganchando el resorte de la bolsa, sacudiendo la bolsa y vaciando el depósito para polvo con frecuencia antes de que se llene. (Fig. 2.6)



Cómo vaciarlo

Coloque el mango en la posición de funcionamiento y desenganche el resorte de la bolsa del mango.

Sujetando el pasador de cierre de la bolsa, sacuda vigorosamente la bolsa para liberar la suciedad acumulada en su interior.

Vuelva a enganchar el resorte y coloque el mango en posición vertical.

Espere unos segundos para que la suciedad se asiente en el depósito.

Sosteniendo la parte inferior del depósito, suelte las dos trabas tirando hacia afuera, como se muestra.

Retire el depósito y vacíelo.

Reposition cup up into support at bottom of bag and snap latches into position.

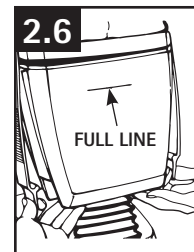

Las Correas

Cuándo vaciarlo

Desconecte la aspiradora de la toma de corriente eléctrica antes de revisar o reemplazar la correa.

Para verificar las correas, retire la cubierta (vea la siguiente sección).

Si cualquiera de las correas está estirada o cortada, o si el agitador no rota, reemplace la correa correspondiente.

Cómo vaciarlo

Desconecte la aspiradora de la toma de corriente eléctrica antes de revisar o reemplazar la correa.

Retire la cubierta volteando la aspiradora y quitando los 4 tornillos de cabeza Phillips indicados con flechas en la parte inferior de la aspiradora.

Vuelva a colocar la aspiradora en la posición original.

Presione la palanca para soltar el mango a fin de bajar el mango y, luego, levante y retire la cubierta.