

# EmPower™

## Commercial Upright Vacuum Cleaner

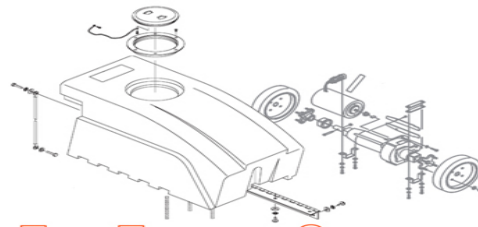

FLOOREQUIPMENTPARTS.COM

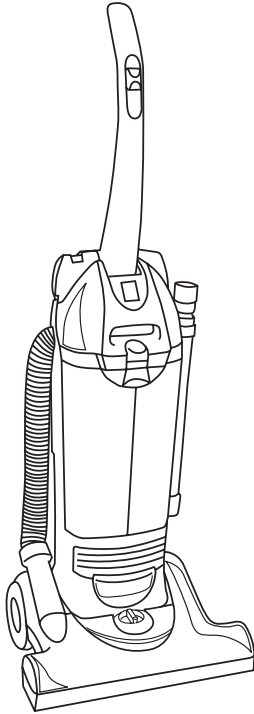

Please enter the COMPLETE model and serial numbers in the spaces provided. The numbers are located on the bottom of your cleaner.

Model \_\_\_\_\_

Serial number \_\_\_\_\_

Hint: Attach your sales receipt to this owner's manual. Verification of date of purchase may be required for warranty service of your HOOVER product.

## Important Safeguards

When using an electrical appliance, always follow basic precautions, including the following:

READ ALL INSTRUCTIONS BEFORE USING THIS APPLIANCE

### Warning:

To reduce the risk of fire, electric shock, or injury:

- Do not use outdoors or on wet surfaces.
- Connect to a suitable extension cord. See "Extension cord instructions".
- Connect to a properly grounded outlet only. See "Grounding Instructions".
- Close supervision is necessary when any appliance is used by or near children. Do not allow vacuum cleaner to be used as a toy or to run unattended at any time.
- Keep hair, loose clothing, fingers, feet and all parts of body away from openings, rotating agitator and other moving parts. Do not operate cleaner in bare feet or when wearing open toe shoes or sandals.
- Do not pick up anything that is burning or smoking, such as cigarettes, matches, or hot ashes.
- Do not use to pick up flammable or combustible materials such as gasoline or fine wood sandings or use in areas where they may be present.
- Avoid picking up hard, sharp objects with the cleaner. They may damage the cleaner.
- Always turn off this appliance before connecting or disconnecting hose.
- Do not use without dirt cup or filters in place. Empty dirt cup and clean filters frequently when picking up very fine materials such as powder.
- Use extra care when cleaning on stairs.
- Do not put any object into openings. Do not use with any opening blocked; keep free of dust, lint, hair, or anything that may reduce air flow.
- Do not pull or carry by cord, use cord as a handle, close door on cord or pull cord around sharp edges or corners. Do not run appliance over cord. Keep cord away from heated surfaces.
- Always disconnect cord from electrical outlet before servicing the cleaner.
- Unplug cleaner when not in use. Turn off all controls before unplugging.
- Do not unplug by pulling on cord. To unplug, grasp the plug, not the cord. Never handle plug or appliance with wet hands.
- Do not use with damaged cord or plug. If appliance is not working as it should, has been dropped, damaged, left outdoors, or dropped into water, take it to a Hoover Factory Service Center or Authorized Hoover Warranty Service Dealer (Depot).
- Use vacuum cleaner only for its intended use as described in the instructions. Use only attachments recommended by The Hoover Company; others may cause hazards.

**Read this manual  
before operating  
cleaner**

## Contents

|                                     |      |
|-------------------------------------|------|
| Getting Started .....               | 2    |
| How to use .....                    | 3    |
| Cleaner Description .....           | 3    |
| Cleaning Tools .....                | 5    |
| If You Have a Problem .....         | 11   |
| Cleaning Blockages .....            | 12   |
| Important Safeguards .....          | 1    |
| Maintenance                         |      |
| Authorized Service .....            | 11   |
| Cleaning Filters .....              | 7-8  |
| Emptying Dirt Cup .....             | 7    |
| Lubrication .....                   | 10   |
| Replacing Agitator Brush Roll ..... | 10   |
| Replacing Belt .....                | 9-10 |
| Replacing Headlight .....           | 8    |
| Thermal Protector .....             | 11   |



© 2004 The Hoover Company

www.hoover.com

# Save these instructions!

# 1. Getting started

## Carton contents

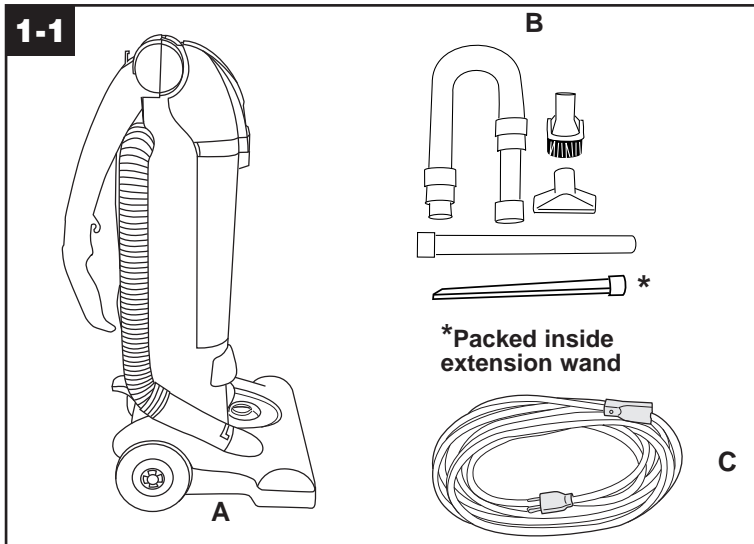

**Your cleaner comes fully assembled with the tools and hose stored on board.**

Remove any tape or packing material from the cleaner.

- A. Cleaner**
- B. Hose, cleaning tools and wands (packed on cleaner)**
- C. Extension cord**

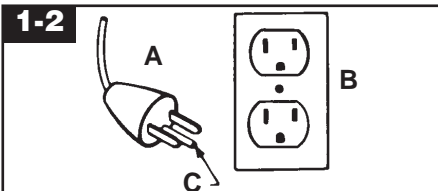

Operate cleaner only at voltage specified on data plate on bottom of cleaner.

**Warning:** Electrical shock could occur if used outdoors or on wet surfaces.

### Grounding instructions

This appliance must be grounded. If it should malfunction or breakdown, grounding provides a path of least resistance for electrical current to reduce the risk of electric shock. This appliance is equipped with a cord having an equipment-grounding conductor (C) and grounding plug (A) (Fig. 1-2). The plug must be plugged into an appropriate extension cord and outlet (B) that is properly installed and grounded in accordance with all local codes and ordinances.

## DANGER -

Improper connection of the equipment grounding conductor can result in the risk of electric shock. Check with a qualified electrician or service person if you are in doubt as to whether the outlet is properly grounded. Do not modify the plug or extension cord provided with the appliance - if it will not fit the outlet, have a proper outlet installed by a qualified electrician. This appliance is for use on a nominal 120 volt circuit and has a grounding plug that looks like the plug illustrated in sketch (A).

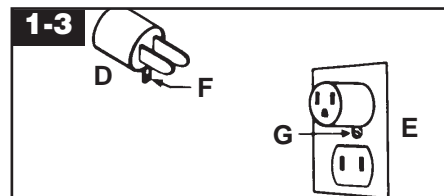

A temporary adapter (D) may be used to connect this plug to a 2-prong receptacle (E) if a properly grounded outlet is not available. The temporary adapter should be used only until a properly grounded outlet (B) can be installed by a qualified electrician.

The green colored rigid ear, lug, or the like (F) extending from the adapter must be connected to a permanent ground (G) such as a properly grounded outlet box cover. Whenever the adapter is used, it must be held in place by a metal screw.

**Note:** In Canada, the use of a temporary adapter is not permitted by the Canadian Electrical Code.

### Extension cord instructions

Use at least a 16 gauge, grounded type SJ or SJT type extension cord. The extension cord must employ a 3-prong grounding type plug and a 3-pole receptacle that accepts the machine plug.

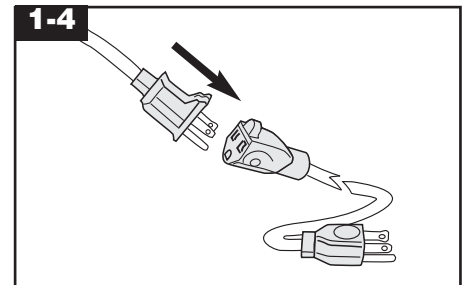

**Do not use appliance with damaged cords or plugs. When servicing, refer to a qualified electrician or service person only. Use only identical replacement parts.**

## Using fold down handle

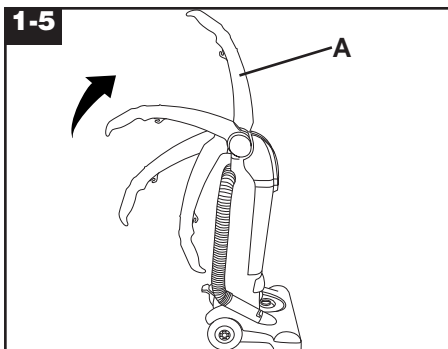

Raise upper handle (A) to upright position until it locks in place.

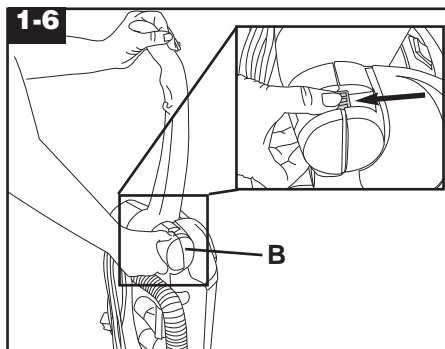

Press upper handle release button (B) back to fold handle to storage position.

## 2. How to use

### Cleaner description

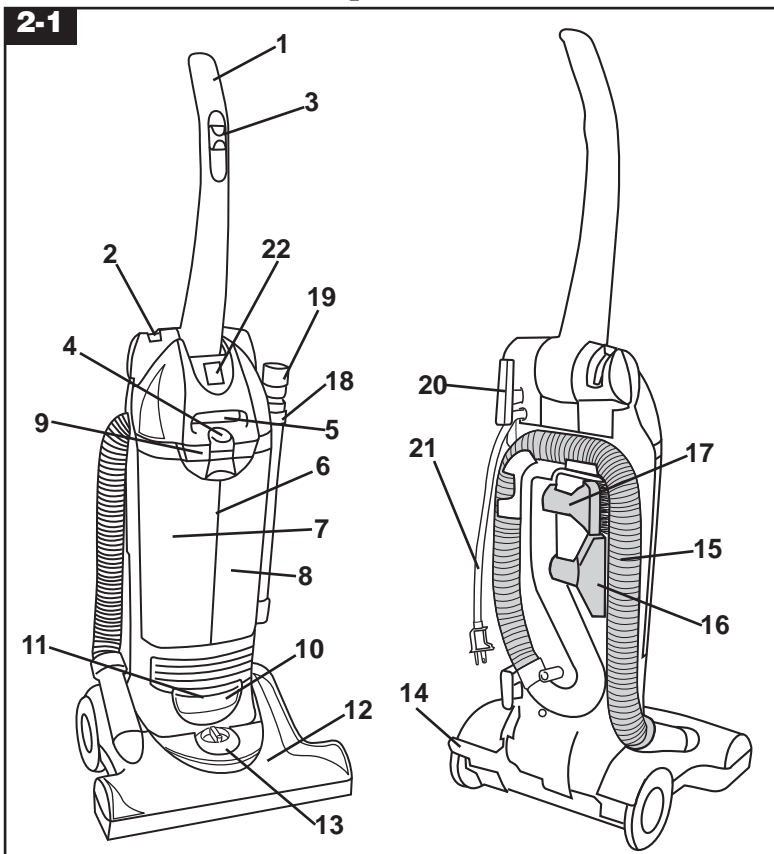

1. Folding handle
2. Upper handle release button
3. Power Boost Switch
4. Dirt cup latch
5. Carrying handle
6. Pre-filter
7. HEPA filter (inside filter chamber)
8. Dirt cup (Twin Chamber)
9. Dirt cup lid
10. Headlight
11. Stair cleaning handle: located above the headlight.
12. Hood
13. Carpet height adjustment knob: rotate knob to correct setting for height of carpet being cleaned.
14. Handle release pedal: step on pedal to lower handle to operating or low positions.
15. Hose
16. Furniture nozzle
17. Dusting brush
18. Extension wand
19. Crevice wand: stores inside wand
20. Cord hook: hang cord from hook for storage.
21. Cord
22. ON-OFF-HUSH™ switch: located on front of cleaner body

Operate cleaner only at voltage specified on data plate on bottom of cleaner.

Continued →

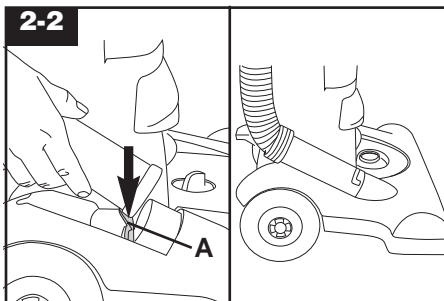

## Hose connection

Hose must be attached to cleaner base for floor cleaning.

To attach hose, use the end of the hose to push the cover (A) down and push hose onto opening.

Twist hose end slightly to tighten the connector.

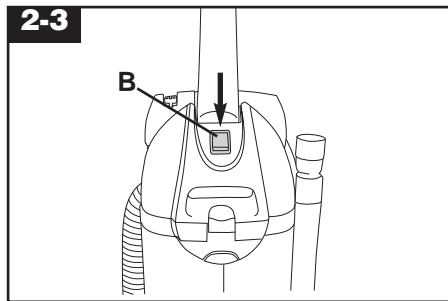

## ON-OFF-HUSH™ switch

Plug cord into electrical outlet.

To turn cleaner ON, push switch (B) up.

To turn cleaner OFF, push switch to middle position.

For quieter vacuuming, push switch down (HUSH) position.

**Put Power Boost Switch in neutral when using ON or HUSH setting.**

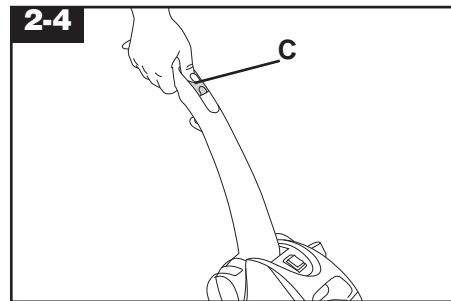

## Power Boost Switch

Use the Power Boost Switch (C) to add extra cleaning power for cleaning heavily soiled areas and for picking up dry debris spills.

Push the switch forward for a temporary boost. When released, the boost will automatically go to the “neutral” position.

Push the switch back to lock it in the Boost position. To unlock, push the switch forward to the “neutral” position.

Use the lock position for larger areas or when using the cleaning tools.

The Boost can be used with either the ON or HUSH mode selected (see Fig. 2-3).

**Put Power Boost Switch in neutral when using ON or HUSH setting.**

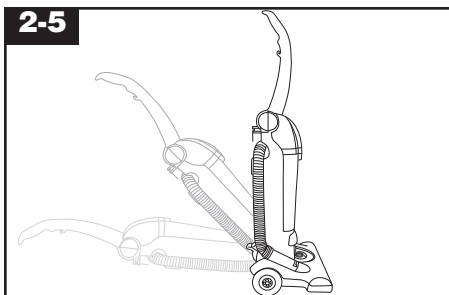

## Handle positions

The handle of your cleaner has three positions; **upright** when using cleaning tools; **operating position** for general operation on carpet and floors; **low** for reaching under low furniture. Step on handle release pedal to lower handle.

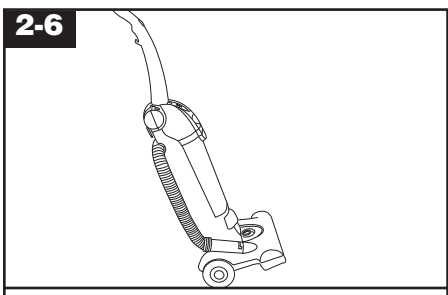

## Transporting cleaner

Put handle in upright position. Tilt cleaner back on rear wheels. Push forward.

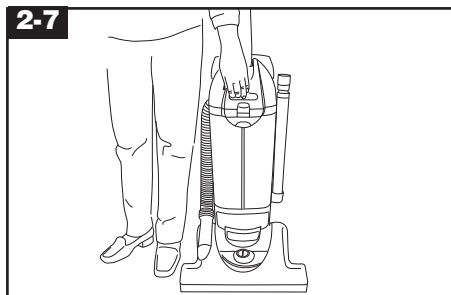

## Carrying handle

Use the carrying handle to lift the cleaner.

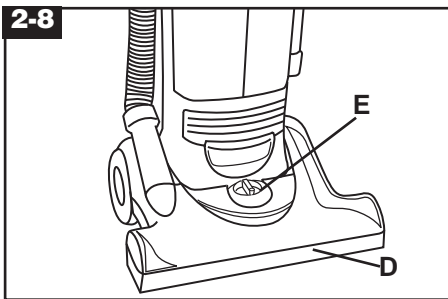

## Carpet height adjustment

The cleaning of carpet and rugs takes place at the nozzle (D).

When it is necessary to raise and lower the nozzle for various carpet pile heights, turn the carpet height adjustment knob (E) to the desired setting.

For ease in turning the knob, place handle in upright position.

Nozzle won't move to adjusted position until handle is lowered to operating position.

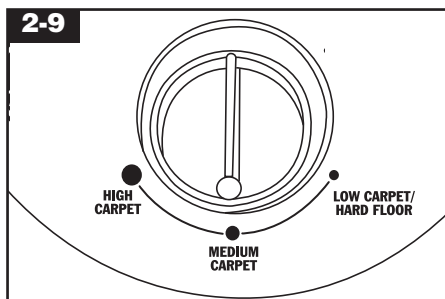

## Settings

For maximum cleaning performance, the following carpet height settings are recommended.

- **Low setting:** for all types of carpet and hard floors.

**Note:** If the cleaner is difficult to push, rotate knob to the next higher setting.

- **Medium and High settings:** for deeper pile carpet where easier pushing effort is desired, while maintaining good cleaning performance.

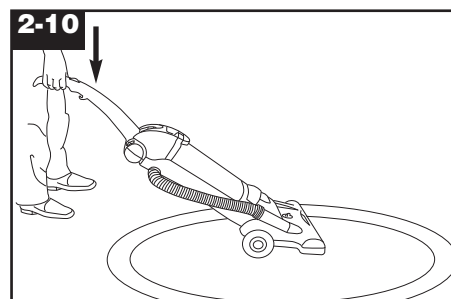

## Cleaning lightweight flexible rugs

Stand on one end of rug and move cleaner toward other end or edge. Before reaching edge, push down on handle. This will lift up the nozzle (front of cleaner) as shown and will prevent rug from clinging to cleaner. Continue to lift up nozzle so that when you have reached the edge, it is completely off the rug. Move cleaner back to start again, lower nozzle, and use only forward strokes.

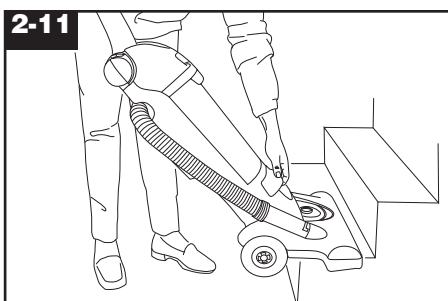

## Stair cleaning

A stair cleaning handle has been designed for ease in using your cleaner on stairs. With handle in operating position, place fingers under edge of stair cleaning handle and guide cleaner with other hand on upper handle.

As an alternative, you may use the hose and furniture nozzle for stair cleaning. Clean from bottom to top.

**When using cleaning tools, the agitator will continue to rotate.**

**CAUTION: To avoid personal injury or unnecessary wear to carpet, and to prevent the cleaner from falling, always place it at the bottom of the stairs.**

## Cleaning tools

Tools allow for cleaning surfaces above the floor and for reaching hard to clean areas.

- The cleaner is ready for tool use when handle is in upright position.

- For best tool performance, set the ON-OFF-HUSH™ switch to ON and set the Power Boost Switch to lock.

**CAUTION: Agitator continues to rotate while cleaner is in upright position. Avoid tipping cleaner or setting it on furniture, fringed area rugs or carpeted stairs during tool use.**

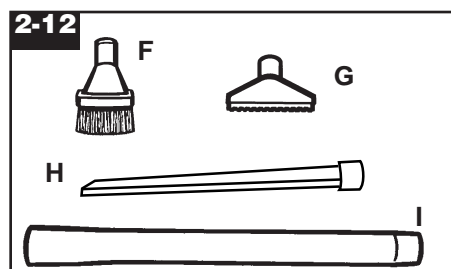

## Select proper tool

**F. Dusting brush** may be used for carved furniture, table tops, books, lamps, lighting fixtures, venetian blinds, baseboards, shutters, and registers.

**G. Furniture nozzle** may be used for upholstered furniture, draperies, mattresses, clothing, automobile interiors, and carpeted stairs.

**H. Crevice wand** (stores inside extension wand) can be used in tight spaces, corners and along edges in such places as dresser drawers, upholstered furniture, stairs and baseboards. It can also be used for extra reach with the dusting brush and/or extension wand.

**I. Extension wand** is used to give extra length to your hose. Use it with any of the above tools.

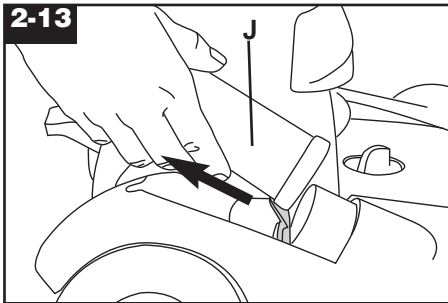

### Remove hose

When using cleaning tools, **cleaner handle should be in the upright position**. Also, **turn cleaner OFF before disconnecting and connecting the hose (J)**.

Remove hose end from cleaner base.

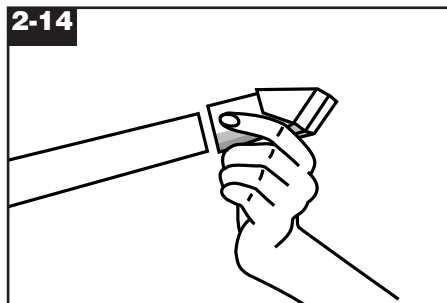

### Attach wand and tools

The tools are attached to the hose or the wand in the same manner.

Push tool firmly onto hose; twist tool slightly to tighten or loosen connection.

Attach second wand or tool to the wand in the same manner.

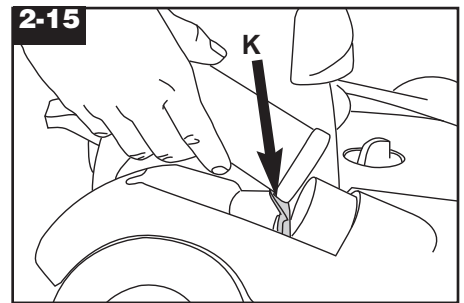

### Replacing hose

When you are finished cleaning with the tools, use the end of the hose to push the cover (K) down and push hose onto opening.

Twist hose end slightly to tighten the connector.

**Hose must be connected to cleaner base for floor cleaning.**

### Extra reach hose (available at additional cost)

The extra reach hose provides easier cleaning of stairs and hard to reach places. Follow the steps below for attaching and detaching hose.

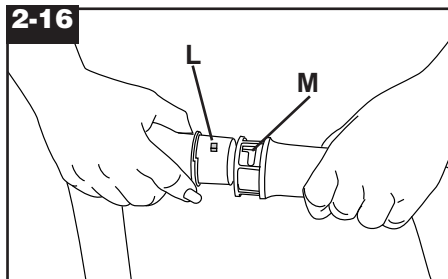

### Turn cleaner OFF before disconnecting and connecting hose.

Remove hose end from cleaner base.

Align end of extra reach hose with projections (L) with slots (M) on end of attached hose.

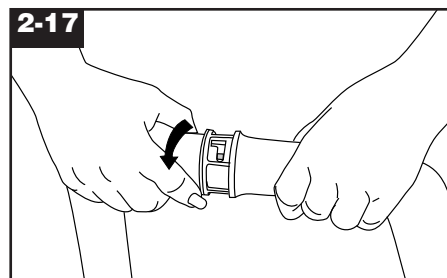

Slide hose into slots and twist hose to lock it into place. (To detach hose, reverse procedure.)

Attach wands or tools to the other end of hose.

### How to clean tools

To clean the hose, wipe off dirt with a cloth dampened in a mild detergent. Rinse with a damp cloth.

Cleaning tools may be washed in warm water with a detergent. Rinse and air dry before using.

## 3. Maintenance

Familiarize yourself with these home maintenance tasks as proper use and care of your cleaner will ensure continued cleaning effectiveness.

### Dirt cup

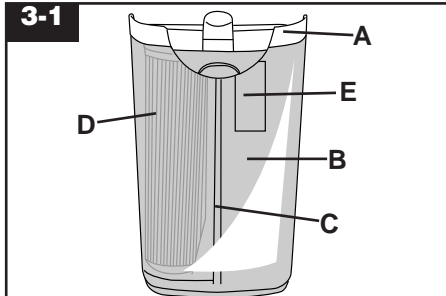

The dirt cup assembly consists of the following parts:

- Lid (A)
- Dirt cup (B)
- Pre-filter (C)
- HEPA cartridge filter (D)
- Dirt inlet opening (E)

While the cleaner is in operation, the pre-filter screen will stop larger debris from entering the HEPA cartridge filter chamber. This larger debris will be seen collecting in the left side of the dirt cup. The HEPA cartridge filter will collect fine particles that have passed through the pre-filter screen.

### When to empty

It is recommended that the dirt cup be emptied before the dirt reaches the dirt inlet opening on back of dirt cup (Fig. 3-1) or after every use if preferred.

**CAUTION:** Very fine materials, such as face powder or cornstarch, may seal the filter and cause loss of suction. When using the cleaner for this type of dust, empty the cup and clean the filters often.

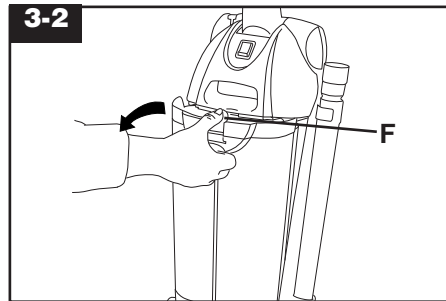

### How to empty

Turn cleaner off and allow motor to stop completely.

**Disconnect cleaner from electrical outlet. Do not use the cleaner without dirt cup or filters in place.**

Press dirt cup latch (F) and remove dirt cup.

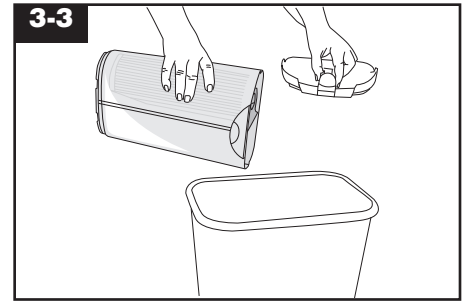

Remove lid.

**Note:** It is not necessary to remove the HEPA cartridge filter to empty the dirt cup.

Tap side of cup until no more dust particles fall from the HEPA cartridge filter.

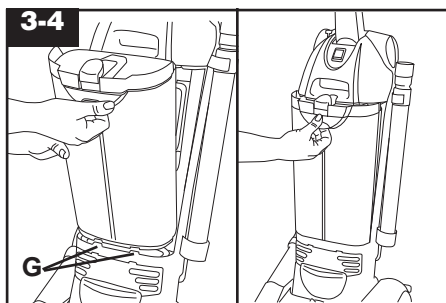

- Replace dirt cup lid.
- Place bottom of cup into cleaner. Pivot cup and snap into place.
- Bottom of cup will rest behind grooves at bottom of cleaner cavity (G).
- Press latch down.

### Filter assembly

The HEPA filter and pre-filter screen are essentially self-shedding.

Tapping the side of the dirt cup as described in "How to empty dirt cup" should sufficiently remove dust and fine particles from the HEPA filter and pre-filter.

The filter assembly can also be removed for additional cleaning.

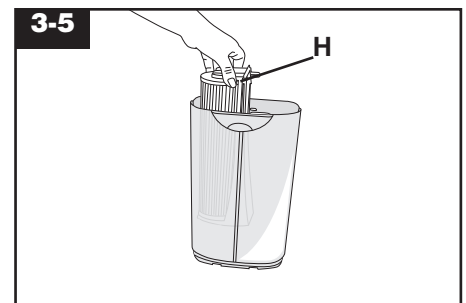

### How to clean filter assembly

Remove dirt cup and dirt cup lid as described in "How to empty dirt cup".

Grasp pre-filter frame (H) and pull up firmly. Slide filter assembly out of cup.

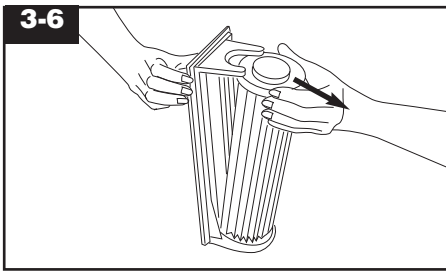

Grasp end of cartridge filter and gently pull it away from pre-filter. Remove cartridge from assembly.

The pre-filter can be cleaned with a brush and then rinsed with water. Allow pre-filter to dry thoroughly.

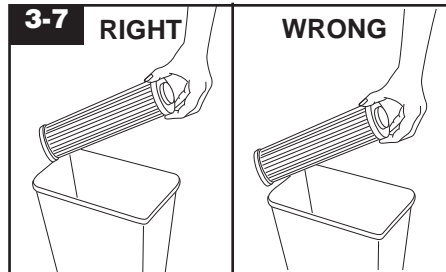

It is recommended that the HEPA cartridge filter be cleaned by tapping either of the ends until no more dust particles fall from the filter. **DO NOT tap the soft, pleated sides of the filter. It could damage the filter.**

**Do not rinse or wash the filter.**

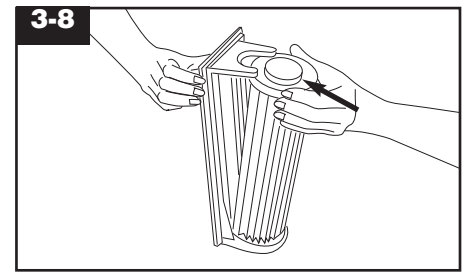

**To re-assemble the filter assembly,** place large knob of cartridge filter in hole on bottom of pre-filter.

Snap top of cartridge filter into place.

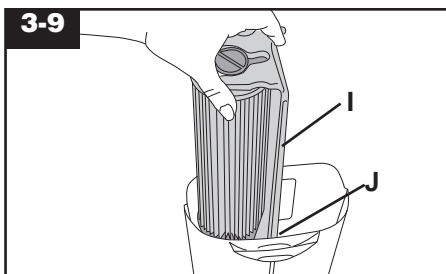

Align grooves (I) on pre-filter frame with ribs (J) in dirt cup.

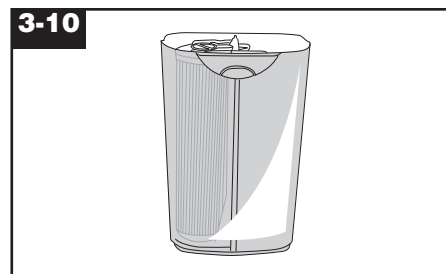

Slide filter assembly down into cup until a light snap is felt. Gently pull up on assembly to ensure that it is seated properly in the cup. Ensure that no part of pre-filter screen extends above top edge of dirt cup.

Replace lid and return cup to cleaner (Fig. 3-4).

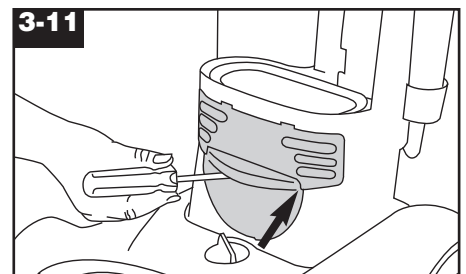

### Cleaning final filter

The **final filter** assists in returning clean air to the room.

Using a screwdriver, remove the two screws as shown and lift off lens.

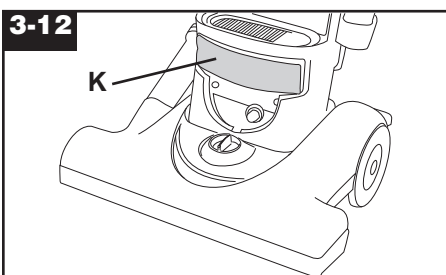

Lift out filter (K) and hand wash in cold water with a mild detergent.

Let filter air dry then reposition. Replace lens and screws.

Should you want to replace this filter, ask for **HOOVER part no. 38765024** (filter package part no. 40110004).

**Do not operate cleaner without any of the filters in place.**

## Headlight replacement

### What to buy

This cleaner uses a 12 volt, wedge base type 912 bulb, **HOOVER part No. 27313107.**

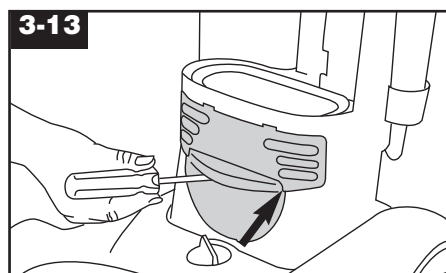

**Remove lens - Disconnect cleaner from electrical outlet.**

Using a screwdriver, remove the two screws as shown and lift off lens.

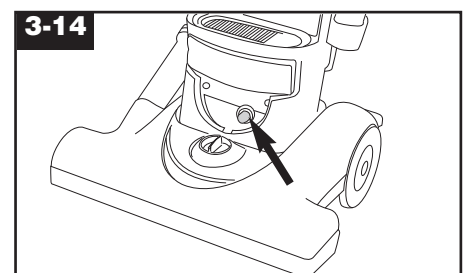

**Install bulb** - Pull old bulb straight out of socket. Push new bulb straight into socket until locked in place. **Do not twist bulb.**

**Excessive force is not required.**



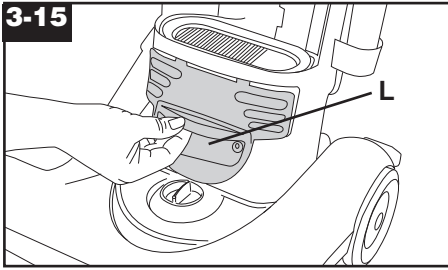

**3-15**  
**Replace lens** - Reposition lens (L) and secure with the two screws.

## Belt replacement

The belt on your Hoover cleaner causes the agitator to rotate and is important for the effective operation of the cleaner. The belt is located under the hood of the cleaner and should be checked from time to time to be sure it is in good condition.

### When to replace

#### Disconnect cleaner from electrical outlet.

To check belt, remove hood and agitator cover as shown in Figs. 3-16 through 3-19. Replace belt if it is stretched, cut or broken.

### What to buy

To assure effective operation, use only genuine HOOVER belts with your cleaner. When purchasing a new belt, ask for **HOOVER part No. 38528040** (belt package part no. 40201190).

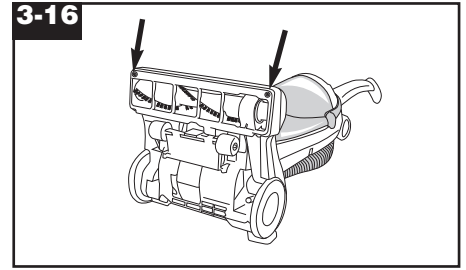

### How to replace

#### Disconnect cleaner from electrical outlet.

With the handle in the upright position, tilt cleaner back until it rests on floor.

Remove the 2 screws near the front of the brush roll cavity.

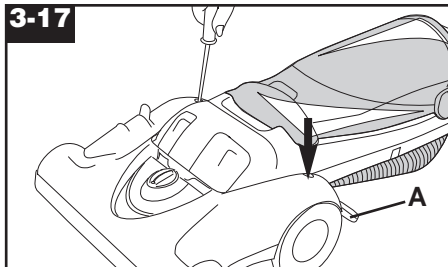

**3-17**  
 Press on handle release pedal (A) and lower the nozzle so it is flat.  
 Remove hose end (Fig. 2-13).  
 Remove 2 screws at rear of hood.

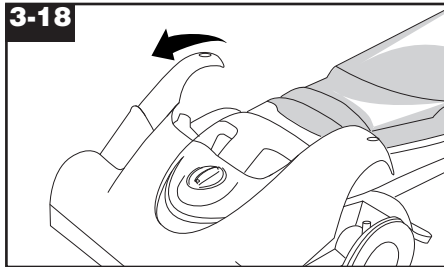

**3-18**  
 Lift hood off cleaner.

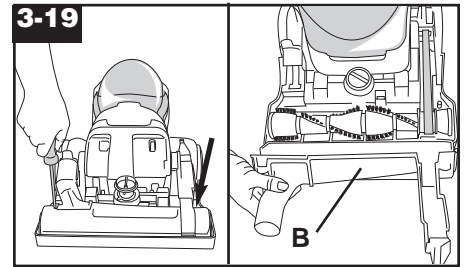

**3-19**  
 Remove the 2 screws behind the agitator cover.  
 Remove agitator cover (B).

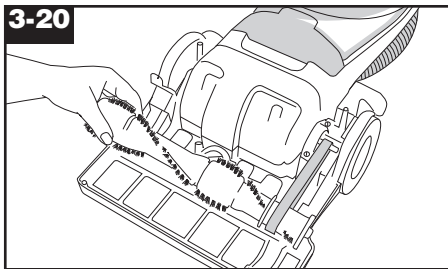

**3-20**  
 Remove agitator and used belt.  
 Discard used belt.

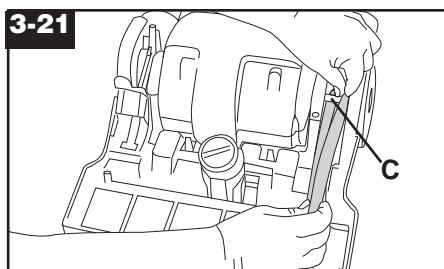

**3-21**  
 With lettering to the outside of belt, slide new belt along side of cleaner cavity and over motor pulley (C).

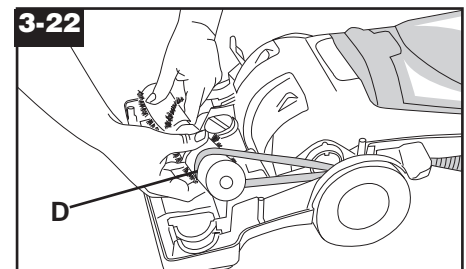

**3-22**  
 Insert agitator through belt and place belt in belt guide (D).

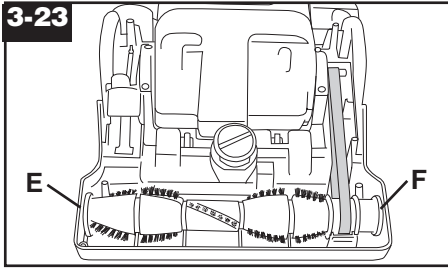

Grasp agitator firmly and fit it into position by first sliding end opposite the belt into the rectangular slot (E) on side of cleaner.

Pull other side of agitator (F) into place.

Turn agitator, making sure belt is not pinched between agitator and cleaner body. The belt must rotate freely inside the belt guide. If the agitator does not turn, reposition belt in the belt guide.

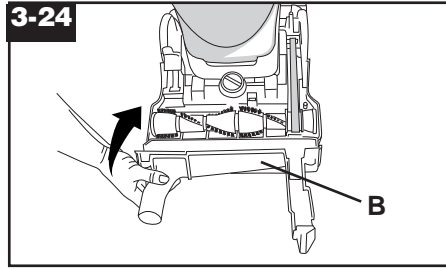

Replace agitator cover (B) and 2 screws.

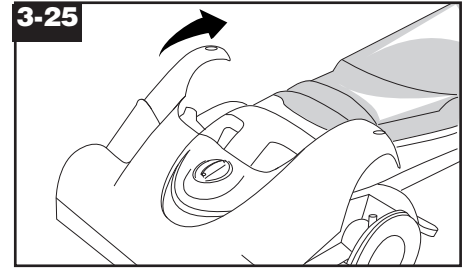

Replace hood, 2 screws and hose.

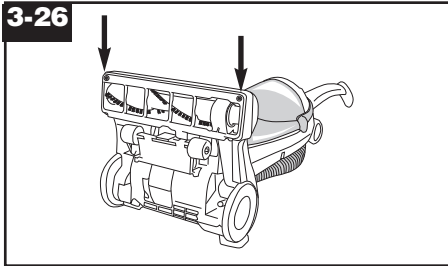

Raise nozzle up and replace the 2 screws on the bottom.

## The agitator brush roll

### When to replace

When agitator brushes are worn, the agitator should be replaced.

To check condition of brushes, **disconnect cleaner from electrical outlet.**

Move edge of a card across bottom plate while turning agitator. To maintain cleaning effectiveness, replace agitator if brushes do not touch card.

### What to buy

When purchasing a new agitator, ask for **HOOVER part no. 48414130.**

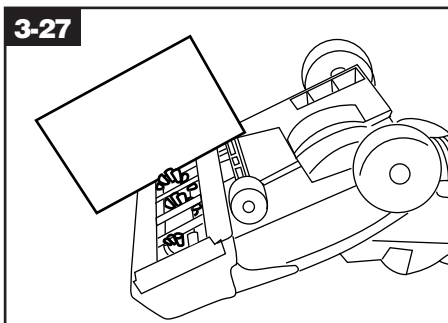

## How to replace

### Disconnect cleaner from electrical outlet.

Remove hood and agitator cover as described in the "Belt replacement" section.

Discard old agitator.

Continue following the directions in the "Belt replacement" section to replace belt, new agitator, agitator cover and hood.

## Lubrication

The motor is equipped with bearings that contain sufficient lubrication for the life of the motor. The addition of lubricant could cause damage. **Therefore, do not add lubricant to motor bearings.**

The agitator brush roll is equipped with two ball bearings that should be lubricated periodically by a Hoover Factory Service Center or an Authorized Hoover Warranty Service Dealer (Depot).

## Thermal protector

An internal thermal protector has been designed into your cleaner to protect it from overheating.

**When the thermal protector activates, the cleaner will stop running.** If this happens, proceed as follows:

1. **Turn the cleaner OFF and disconnect it from the electrical outlet.**
2. Check filters for dirt accumulation.
3. Refer to "Clearing blockages" section.
4. **When cleaner is unplugged and the motor cools for 30 minutes**, the thermal protector automatically resets and cleaning may continue.

If the thermal protector continues to activate after following the above steps, your cleaner may need servicing (see "Service" section).

## Service

To obtain approved HOOVER service and genuine HOOVER parts, locate the nearest **Authorized Factory Service Center or Authorized Hoover Warranty Service Dealer (Depot)** by:

- checking the Yellow Pages under "Vacuum Cleaners - Household" OR -
- checking the list of Factory Service Centers provided with this cleaner OR -
- calling **1-800-944-9200** for an automated referral of authorized service outlet locations (U.S. only).

**Do not** send your cleaner to The Hoover Company in North Canton for service, this will only result in delay.

**If further assistance is needed**, contact The Hoover Company Consumer Response Center, North Canton, Ohio 44720, Phone: 330-499-9499.

**In Canada**, contact Hoover Canada, Burlington, Ontario L7R 4A8, Phone: 1-800-263-6376.

Always identify your cleaner by the **complete** model number when requesting information or ordering parts. (The model number appears on the bottom of the cleaner.)

## 4. If you have a problem

If a minor problem occurs, it usually can be solved quite easily when the cause is found by using the check list.

### Problem: Cleaner won't run

#### Possible cause

Possible solution

- **Not firmly plugged into wall and/or extension cord**
- *Plug unit in firmly*
- **No voltage in wall plug**
- *Check fuse or breaker*
- **Blown fuse or tripped breaker**
- *Replace fuse or reset breaker*
- **Thermal protector activated**
- *Allow cleaner to cool for 30 minutes (this will reset the thermal protector) (see pg. 11).*

### Problem: Cleaner won't pick up

#### Possible cause

Possible solution

- **Broken or worn belt**
- *Replace belt*
- **Agitator brush roll worn**
- *Replace brush roll*
- **Dirt cup full**
- *Empty cup*
- **Incorrect carpet height setting**
- *Move nozzle control knob to lower setting*
- **Blockage in air flow passage**
- *Clear blockage*
- **HEPA filter clogged**
- *Clean HEPA filter as described in the "Filter assembly" section*
- **Dirt cup not properly installed**
- *Position dirt cup properly (Fig. 3-4)*
- **Dirt cup lid not positioned properly or missing**
- *Ensure that dirt cup lid is properly positioned*
- **Filter assembly not installed properly**
- *Ensure that the filter assembly is positioned properly (Fig. 3-10)*

### Problem: Cleaner hard to push

#### Possible cause

Possible solution

- **Incorrect carpet height setting**
- *Move nozzle control knob to a higher setting*

### Problem: Cleaning tools won't pick up

#### Possible cause

Possible solution

- **Dirt cup not properly installed**
- *Position dirt cup properly (Fig. 3-4)*
- **Blockage in hose**
- *Clear blockage*
- **Power Boost in "neutral" position**
- *Move Power Boost switch to lock position.*

### Problem: Cleaner is not quieter when switched to HUSH mode

#### Possible cause

Possible solution

- **Power Boost switch in lock position**
- *Push Power Boost switch forward to "neutral" position.*

### Problem: Smoky/burning smell detected

#### Possible cause

Possible solution

- **Belt broken or stretched**
- *Replace agitator brush roll belt as described in Figs. 3-16 through 3-26 in the Maintenance section.*

**Continued →**

## Clearing blockages

### Disconnect cleaner from electrical outlet.

Low suction or pick up may be due to a blockage in the system. Refer to the following steps to check for blockages **continuing with each step until the blockage is found:**

### Turn cleaner OFF and disconnect from electrical outlet.

1. Check fullness of dirt cup and filter assembly; empty cup and clean filters if needed.

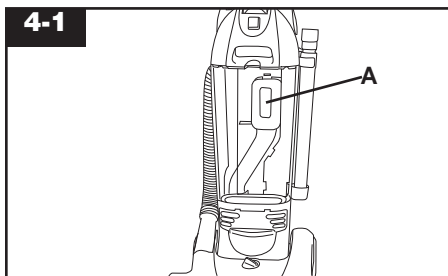

### Check dirt duct

2. Remove dirt cup, look in duct (A).  
3. Clear blockage from dirt duct.

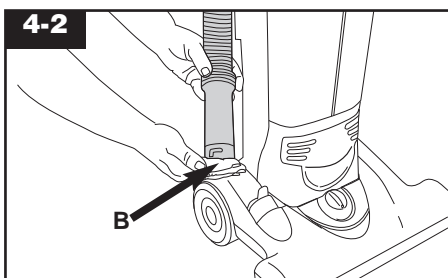

### Check airflow path

4. Remove hose end from cleaner.  
5. Plug cleaner in and turn ON. Check for suction at end of hose (B).  
a. If there is **suction**, continue with step 6.  
b. If there is **no suction**, check for blockage in hose. Clear out hose.

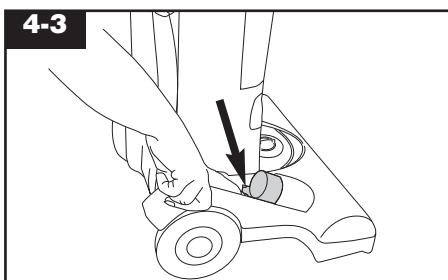

### Check hose inlet

6. Turn cleaner OFF and unplug.  
7. Remove hose end from cleaner.  
8. Press hose inlet door open and clear any blockages.



EmPower™

# Aspiradora vertical comercial

## Manual del propietario

ESPAÑOL → pág. 13-19

## Contenido

|  |    |
|--|----|
| Para comenzar .....                                    | 14 |
| Cómo usar la aspiradora .....                          | 14 |
| Descripción de la aspiradora .....                     | 14 |
| Accesorios de limpieza .....                           | 16 |
| Si tiene un problema .....                             | 19 |
| Eliminación de obstrucciones .....                     | 19 |
| Salvaguardias importantes .....                        | 13 |
| Mantenimiento .....                                    | 16 |
| Servicio autorizado .....                              | 18 |
| Limpieza de los filtros .....                          | 17 |
| Vaciado del depósito para polvo .....                  | 16 |
| Lubricación .....                                      | 18 |
| Reemplazo del rodillo de escobillas del agitador ..... | 18 |
| Reemplazo de la correa .....                           | 17 |
| Reemplazo de la luz delantera .....                    | 17 |
| Protector térmico .....                                | 18 |

**Lea este manual antes de hacer funcionar la aspiradora**



## Gracias por haber elegido un producto HOOVER®.

Anote los números COMPLETOS de modelo y serie en los espacios provistos.

Los números se encuentran en la parte inferior de la aspiradora.

Modelo \_\_\_\_\_

Número de serie \_\_\_\_\_

Consejo: Adjunte su recibo de compra a este manual del propietario.

Para obtener el servicio de garantía de su producto HOOVER puede requerirse la verificación de la fecha de compra.

Asegúrese de rellenar y enviar la tarjeta adjunta de registro del producto incluida con su aspiradora (vea la contraportada).

## ¡Salvaguardias importantes!

Al usar un aparato eléctrico, observe siempre las precauciones básicas, incluyendo las siguientes:

LEA TODAS LAS INSTRUCCIONES ANTES DE USAR ESTE APARATO

### Advertencia: Para reducir el riesgo de incendios, choques eléctricos o lesiones:

- No use este aparato a la intemperie ni en superficies mojadas.
- Conéctela a un cordón de extensión adecuado. Vea las "Instrucciones para usar un cordón de extensión".
- Conecte solamente a una toma de corriente adecuadamente conectada a tierra. Vea "Instrucciones de conexión a tierra".
- Es necesaria una supervisión estricta cuando cualquier aparato es utilizado por los niños o cerca de ellos. No permita que la aspiradora sea usada como un juguete ni que funcione sin atención en ningún momento.
- Mantenga el cabello, la ropa holgada, los dedos de las manos y pies y todas las partes del cuerpo alejados de las aberturas, del agitador rotatorio y otras piezas en movimiento. No haga funcionar la aspiradora descalzo ni cuando calce sandalias o zapatos que dejen los dedos de los pies al descubierto.
- No aspire nada que se esté quemando o echando humo, como cigarrillos, cerillos o cenizas calientes.
- No use este aparato para aspirar materiales inflamables o combustibles como gasolina o restos de madera lijada ni en áreas donde pudieran encontrarse presentes.
- Evite recoger objetos duros o afilados con la aspiradora. Éstos pueden dañar la aspiradora.
- Apague siempre este aparato antes de conectar o desconectar la manguera.
- No use la aspiradora sin tener el depósito para polvo o los filtros en su lugar. Cambie el depósito para polvo y limpie los filtros con frecuencia cuando aspire materiales muy finos como talco.
- Tenga especial cuidado al limpiar escaleras.
- No coloque ningún objeto en las aberturas. No use la aspiradora con ninguna abertura obstruida; manténgala libre de polvo, pelusa, cabello o cualquier cosa que pueda reducir el flujo de aire.
- No tire de ella ni la transporte por el cordón, ni tampoco use el cordón como mango, no cierre la puerta sobre el cordón ni tire del mismo alrededor de los bordes agudos ni esquinas. No pase el aparato sobre el cordón. Mantenga el cordón alejado de las superficies calientes.
- Desenchufe siempre el cordón de la toma de corriente eléctrica antes de prestar servicio a la aspiradora.
- Desenchufe el cordón cuando la aspiradora no esté en uso. Antes de desenchufarla, apague todos los controles.
- No la desenchufe tirando del cordón. Para desenchufarla, sujete el enchufe y no el cordón. Nunca toque el enchufe ni el aparato con las manos mojadas.
- No use el aparato si el cordón o el enchufe está dañado. Si el aparato no está funcionando apropiadamente, se ha dejado caer, ha sido dañado, se ha dejado a la intemperie o se ha dejado caer en agua, llévelo a un Centro de servicio de fábrica de Hoover o al Concesionario autorizado de servicio de garantía de Hoover (Depósito).
- Use la aspiradora solamente para lo que ha sido diseñada según se describe en las instrucciones. Use solamente los accesorios recomendados por The Hoover Company; el uso de otros accesorios puede ser peligroso.

## ¡Guarde estas instrucciones!

Use estas instrucciones en español junto con las figuras provistas en el manual de inglés.

### Si necesita asistencia:

Visítenos en línea en [www.hoover.com](http://www.hoover.com) para encontrar el centro de servicio más cercano a usted (haga clic en el botón "Service")

O llame al **1-800-944-9200** para obtener una referencia automatizada de las ubicaciones de los centros de servicio autorizados (solamente en EE.UU.) O llame al 1-330-499-9499 para hablar con un representante en el Centro de respuesta al cliente de Hoover.

**POR FAVOR NO DEVUELVA ESTE PRODUCTO A LA TIENDA.**

## 1. Para comenzar

### 1-1

#### Contenido de la caja

**Su aspiradora viene completamente ensamblada con los accesorios y la manguera integrados.**

Deseché cualquier cinta o material de embalaje de la aspiradora.

#### A. Aspiradora

#### B. Manguera, accesorios de limpieza y tubos de extensión (empacados con la aspiradora)

\* Empacado dentro del tubo de extensión

#### C. Cordón de extensión

### 1-2

Haga funcionar la aspiradora solamente al voltaje especificado en la plaquita de datos ubicada en la parte inferior de la aspiradora.

**ADVERTENCIA:** Si se usa al aire libre o sobre superficies mojadas se corre peligro de sufrir un choque eléctrico.

### Instrucciones de conexión a tierra

Este artefacto debe conectarse a tierra. Si funciona mal o se descompone, la conexión a tierra provee una trayectoria de menor resistencia para que la corriente eléctrica reduzca el riesgo de

choque eléctrico. Este artefacto está equipado con un cordón que tiene un conductor (C) de conexión a tierra del equipo y un enchufe de conexión a tierra (A) (Fig. 1-2). El enchufe se debe enchufar a un cordón de extensión y una toma de corriente adecuados (B) que estén instalados y conectados a tierra adecuadamente, de acuerdo a todos los códigos y ordenanzas locales.

### PELIGRO

La conexión incorrecta del conductor de conexión a tierra puede resultar en el riesgo de choque eléctrico. Consulte con un electricista o técnico de servicio calificado si tiene dudas acerca de la conexión correcta de la toma de corriente. No modifique el enchufe o el cordón de extensión que vienen con el aparato - si no encajan en la toma de corriente haga que un electricista calificado instale una toma de corriente adecuada. Este artefacto es para usar en circuito nominal de 120 voltios y tiene un enchufe de conexión a tierra que se parece al enchufe ilustrado en el esquema (A).

### 1-3

Puede usarse un adaptador provisional (D) para conectarse este enchufe a una toma de corriente de 2 polos (E) de no estar disponible una toma de corriente adecuadamente conectada a tierra. El adaptador provisional debe usarse solamente hasta que pueda instalarse una toma de corriente adecuadamente conectada a tierra (B) por un electricista calificado. La orejeta, aleta, o algo similar, rígida de color verde (F), que se extiende desde el adaptador debe conectarse a una conexión permanente a tierra (G) tal como una cubierta de caja de la toma de corriente adecuadamente conectada a tierra. Siempre que se use el adaptador, debe mantenerse en su lugar mediante un tornillo de metal.

**Nota:** En Canadá, el uso de un adaptador provisional no está permitido por el Código Eléctrico Canadiense.

### Instrucciones para usar un cordón de extensión

Use un cordón de extensión tipo SJ o SJT, pos lo menos de calibre 16, con conexión a tierra. El cordón de extensión debe tener un enchufe de 3 patillas con conexión a tierra y un receptáculo de 3 polos que acepte el tipo de enchufe del aparato.

### 1-4

No use el aparato si el cordón o el enchufe está dañado.

Para prestar servicio al aparato, consulte solamente a un electricista calificado o al personal de servicio. Use solamente piezas de repuesto idénticas.

### Uso del mango que se dobla hacia abajo

### 1-5

Levante el mango superior (A) a la posición vertical hasta que se trabé en su lugar.

### 1-6

Presione el botón para soltar el mango superior (B) para doblar el mango a la posición de almacenamiento.

## 2. Cómo usar la limpiadora

### 2-1

### Descripción de la aspiradora

1. Mango plegable
2. Botón para soltar el mango superior
3. Interruptor de ampliación de potencia
4. Traba del depósito para polvo
5. Asa para transportar
6. Antefiltro
7. HEPA Filtro tableado (dentro de la cámara del filtro)
8. Depósito para polvo (cámara doble)
9. Tapa del depósito para polvo
10. Luz delantera
11. Mango para limpiar escaleras: ubicado encima de la luz delantera.
12. Cubierta
13. Perilla de ajuste de la altura para alfombras: gire la perilla a la posición correcta para la altura de la alfombra que está aspirando.
14. Pedal para soltar el mango: pise el pedal para bajar el mango a la posición de funcionamiento o baja.
15. Manguera
16. Boquilla para muebles
17. Escobilla para desempolvar
18. Tubo de extensión

- 19. Accesorio para hendiduras:** se guarda dentro del tubo de extensión
- 20. Ganchos para el cordón:** cuelgue el cordón del gancho para guardarlo
- 21. Cordón**
- 22. Interruptor de encender/apagar/HUSH™ (silencio):** ubicado en la parte delantera del cuerpo de la aspiradora

**Haga funcionar la aspiradora solamente con el voltaje especificado en la placa de datos que se encuentra en la parte inferior de la aspiradora.**

## 2-2

### Conexión para la manguera

La manguera debe estar conectada a la base de la aspiradora para la limpieza de pisos.

Para conectar la manguera, use el extremo de la manguera para empujar la cubierta (A) hacia abajo y empuje la manguera en la abertura.

Gire el extremo de la manguera ligeramente para apretar el conector.

## 2-3

### Interruptor de encender/apagar/HUSH™ (silencio)

Enchufe el cordón en una toma de corriente eléctrica.

Para encender la aspiradora (ON), empuje el interruptor (B) hacia arriba.

Para apagar la aspiradora (OFF), empuje el interruptor a la posición central.

Para aspirar más silenciosamente, empuje el interruptor a la posición de HUSH (silencio) (abajo).

**Coloque el interruptor de ampliación de potencia en neutro al usar las posiciones de ON (encender) o HUSH (silencio).**

## 2-4

### Interruptor de ampliación de potencia

Use el interruptor de ampliación de potencia (C) para incrementar la potencia de limpieza para limpiar las áreas muy sucias y para recoger derrames de desperdicios secos.

Empuje el interruptor hacia delante para obtener una ampliación temporal de la potencia. Al soltarlo, la potencia pasará

automáticamente a la posición "neutra".

Empuje el interruptor hacia atrás para trabarlo en la posición de ampliación de potencia. Para destrabarlo, empuje el interruptor hacia delante a la posición "neutra".

Use la posición trabada para las áreas más grandes o al usar los accesorios de limpieza.

La ampliación de potencia se puede usar ya sea con el modo encender o el modo HUSH (silencio) (vea la figura 2-3).

**Coloque el interruptor de ampliación de potencia en neutro al usar las posiciones de ON (encender) o HUSH (silencio).**

## 2-5

### Posiciones del mango

El mango de su aspiradora tiene tres posiciones: **vertical**, para usar los accesorios de limpieza; posición de **funcionamiento**, para uso general sobre alfombras y pisos; y **baja**, para aspirar debajo de muebles de poca altura. Para bajar el mango, pise el pedal para destrabarlo.

## 2-6

### Traslado de la aspiradora

Ponga el mango en posición vertical. Incline la aspiradora hacia atrás sobre las ruedas posteriores. Empújela hacia delante.

## 2-7

### Asa de transporte

Use el asa de transporte para levantar la aspiradora.

## 2-8

### Ajuste de la altura para alfombras

La limpieza de las alfombras de pared a pared y de área tiene lugar en la boquilla (D).

Cuando sea necesario elevar y bajar la boquilla para limpiar alfombras de distintos espesores, gire la perilla de ajuste de la altura para alfombras (E) a la posición deseada.

Para girar la perilla fácilmente, coloque el mango en posición vertical.

La boquilla no se moverá a la posición de ajuste hasta después de bajar el mango a la posición de funcionamiento.

## 2-9

### Posiciones

**Para obtener el máximo rendimiento de limpieza**, se recomiendan las siguientes posiciones según la altura de la alfombra.

- **Posición baja:** para todo tipo de alfombras y pisos de superficie dura.

**Nota:** Si le cuesta mucho empujar la aspiradora, gire la perilla a la siguiente posición más alta.

- **Posiciones mediana y alta:** para alfombras de más espesor en cuyo caso se desea facilitar el esfuerzo al empujar para mantener una buena limpieza.

## 2-10

### Limpieza de alfombras livianas y flexibles

Párese en un extremo de la alfombra y pase la aspiradora hacia el otro extremo o borde. Antes de llegar al borde, empuje el mango hacia abajo. Esto levantará la boquilla (parte delantera de la aspiradora) como se muestra y evitará que la alfombra se adhiera a la aspiradora. Continúe levantando la boquilla de modo que, cuando llegue al borde, esté completamente separada de la alfombra. Retroceda la aspiradora para comenzar otra vez, baje la boquilla y pásela solamente hacia delante.

## 2-11

### Limpieza de escaleras

Se ha diseñado un mango para limpiar las escaleras a fin de facilitar el uso de su aspiradora en escaleras. Con el mango en posición de funcionamiento, coloque los dedos debajo del borde del mango para limpiar escaleras y pase la aspiradora con la otra mano puesta en el mango superior.

Como alternativa, puede usar la manguera y la boquilla para muebles para limpiar las escaleras. Limpie de abajo hacia arriba.

**Durante el uso de los accesorios de limpieza, el agitador continúa girando.**

**PRECAUCIÓN:** Para evitar lesiones personales o el desgaste innecesario de la alfombra, y para impedir que se caiga la aspiradora, colóquela siempre en la parte inferior de las escaleras.

## Accesorios de limpieza

Los accesorios le permiten limpiar superficies que están a mayor altura que el piso y llegar a zonas difíciles de limpiar.

- La aspiradora está lista para usarse con los accesorios cuando el mango está en posición vertical.
- Para obtener el mejor rendimiento de los accesorios, coloque el interruptor de encender/apagar/HUSH™ (silencio) en ON (encender) y trabe el interruptor de ampliación de potencia.

**PRECAUCIÓN: El agitador continúa girando mientras el mango de la aspiradora está en posición vertical. Al usar los accesorios, evite inclinar la aspiradora o colocarla sobre muebles, alfombras con flecos o escaleras alfombradas.**

### 2-12

## Selección del accesorio apropiado

**F. La escobilla para desempolvar** se puede usar para muebles tallados, tableros de mesa, libros, lámparas, accesorios de iluminación, persianas venecianas, zócalos, póstigos de ventanas y rejillas de ventilación.

**G. La boquilla para muebles** se puede usar para muebles tapizados, cortinas, colchones, ropa, interiores de automóviles y escaleras alfombradas.

**H. El accesorio para hendiduras** (se guarda dentro del tubo de extensión) se puede usar en lugares estrechos, esquinas y en los bordes de sitios como cajones de cómodas, muebles tapizados, escaleras y zócalos. También se puede usar para dar alcance adicional a la escobilla para desempolvar y al tubo de extensión.

**I. El tubo de extensión** se usa para extender la longitud de la manguera. Se puede usar con cualquiera de los accesorios antes mencionados.

### 2-13

## Saque la manguera

Cuando use los accesorios de limpieza, **el mango de la aspiradora deberá estar en posición vertical**. Asimismo, **apague la aspiradora antes de desconectar y conectar la manguera (J)**.

Saque el extremo de la manguera de la base de la aspiradora.

### 2-14

## Colocación del tubo de extensión y de los accesorios

Los accesorios se colocan en la manguera o en el tubo de extensión de igual forma.

Empuje el accesorio firmemente en la manguera y gírelo ligeramente para apretar o aflojar la conexión.

Coloque el segundo tubo o accesorio en el tubo de la misma manera.

### 2-15

## Reemplazo de la manguera

Cuando haya terminado de limpiar con los accesorios, use el extremo de la manguera para empujar la cubierta (K) hacia abajo y empuje la manguera en la abertura.

Gire el extremo de la manguera ligeramente para apretar el conector.

**La manguera debe estar conectada a la base de la aspiradora para la limpieza de pisos.**

## Manguera con alcance adicional

(disponible a un costo adicional)

La manguera con alcance adicional facilita la limpieza de escaleras y lugares de difícil acceso. Siga los pasos indicados abajo para colocar o desconectar la manguera.

### 2-16

## Apague la aspiradora antes de desconectar y conectar la manguera.

Saque el extremo de la manguera de la base de la aspiradora.

Alinee el extremo de la manguera con alcance adicional que tiene las proyecciones (L) con las ranuras (M) del extremo de la manguera colocada.

### 2-17

Deslice la manguera en las ranuras y gire la manguera para trazarla en su lugar. (Para desconectar la manguera, invierta el procedimiento).

Coloque los tubos o accesorios en el otro extremo de la manguera.

## Cómo limpiar los accesorios

Para limpiar la manguera, quite el polvo

con un paño humedecido en detergente suave. Enjuague con un paño húmedo.

Los accesorios de limpieza se pueden lavar en agua tibia con un detergente. Enjuáguelos y deje que se sequen al aire antes de usarlos.

## 3. Mantenimiento

Familiarícese con estas tareas de mantenimiento en el hogar, ya que el uso y cuidado adecuados de su aspiradora asegurarán la eficacia en la limpieza por largo tiempo.

### 3-1

## Depósito para polvo

El conjunto del depósito para polvo consiste en las siguientes piezas:

Tapa (A)

Depósito para polvo (B)

Antefiltro (C)

Filtro de cartucho HEPA (D)

Abertura para que entre el polvo (E)

Cuando la aspiradora esté funcionando, la malla del antefiltro evitará que los residuos de mayor tamaño entren a la cámara del filtro HEPA. Se podrá ver cómo estos residuos de mayor tamaño se depositan en el lado izquierdo del depósito para polvo. El filtro de cartucho HEPA recolectará las partículas finas que hayan pasado a través de la malla del antefiltro.

## Cuándo vaciarlo

Se recomienda que el depósito para polvo se vacíe antes que lo aspirado llegue a la abertura para que entre el polvo en la parte posterior del depósito para polvo (figura 3-1) o, si se prefiere, después de cada uso.

**PRECAUCIÓN: Los materiales muy finos, tales como el talco facial o la maicena, podrían sellar el filtro y ocasionar que disminuya la succión. Cuando use la aspiradora para retirar material de esta índole, vacíe el depósito y cambie los filtros a menudo.**

### 3-2

## Cómo vaciarlo

**Apague la aspiradora y deje que el motor se detenga por completo.**

**Desconecte la aspiradora de la toma de corriente eléctrica. No use la aspiradora sin tener el depósito para polvo o los filtros en su lugar.**

Presione la traba del depósito para polvo (F) y saque el depósito.



### 3-3

Saque la tapa.

**Nota:** No es necesario sacar el filtro de cartucho HEPA para vaciar el depósito para polvo.

Golpee ligeramente el costado del depósito hasta que no caigan más partículas de polvo del filtro de cartucho HEPA.

### 3-4

Vuelva a colocar la tapa del depósito para polvo.

Coloque la parte inferior del depósito dentro de la aspiradora. Gire el depósito y encájelo en su lugar.

El fondo del depósito descansará tras las ranuras al fondo de la cavidad de la aspiradora (G).

Presione la traba hacia abajo.

## Conjunto del filtro

El filtro HEPA y la malla del antefiltro prácticamente se limpian solos.

Si se golpea ligeramente el costado del depósito para polvo, como se describe en "Cómo vaciar el depósito para polvo", esto debe ser suficiente para quitar el polvo y las partículas finas del filtro HEPA y el antefiltro.

Para hacer una limpieza más a fondo, también se puede sacar el conjunto del filtro.

### 3-5

## Cómo limpiar el conjunto del filtro

Saque el depósito para polvo y su tapa, como se describe en "Cómo vaciar el depósito para polvo".

Sujete el marco del antefiltro (H) y tire de él hacia arriba firmemente. Deslice el conjunto del filtro hacia afuera del depósito.

### 3-6

Sujete el extremo del filtro de cartucho y suavemente jálalo hacia afuera del antefiltro. Retire el cartucho del conjunto.

El antefiltro puede limpiarse con un cepillo y luego enjuagarse con agua. Deje que el antefiltro se seque bien.

### 3-7

Se recomienda que el filtro de cartucho HEPA se limpie mediante golpecitos en cualquiera de los extremos hasta que no caigan más partículas de polvo del filtro. **No golpee los lados con el tableado suave del filtro. Esto podría dañar el**

filtro.

**No enjuague ni lave el filtro.**

### 3-8

**Para volver a colocar el conjunto del filtro,** coloque la perilla grande del filtro de cartucho en el agujero al fondo del antefiltro.

Encaje la parte superior del filtro de cartucho en su lugar.

### 3-9

Alinee las ranuras (I) del marco del antefiltro con las acanalduras (J) del depósito para polvo.

### 3-10

Deslice el conjunto del filtro hacia abajo del depósito hasta que lo sienta encajar suavemente. Tire suavemente del conjunto hacia arriba para verificar que esté bien asentado en el depósito. Asegúrese de que no haya ninguna parte de la malla del antefiltro que sobresalga por encima del borde superior del depósito para polvo.

Vuelva a colocar la tapa y el depósito en la aspiradora (figuras 3-4).

### 3-11

## Limpeza del filtro final

El **filtro final** ayuda a devolver aire limpio a la habitación.

Con un destornillador Phillips, saque los dos tornillos como se muestra y levante la lente.

### 3-12

Levante el filtro (K) y lávelo a mano en agua fría con un detergente suave.

Deje que el filtro se seque al aire y vuelva a colocarlo. Vuelva a colocar la lente y los tornillos.

Si desea reemplazar este filtro, pida la **pieza No. 38765024 de HOOVER** (paquete de filtro con número de pieza 40110004).

**No haga funcionar la aspiradora sin tener todos los filtros en su lugar.**

## Reemplazo de la luz delantera

### Qué comprar

Esta aspiradora usa un bombillo de 12 voltios de base en cuña, tipo 912, **pieza No. 27313107 de Hoover.**

### 3-13

**Saque la lente - desconecte la aspiradora de la toma de corriente eléctrica.**

Con un destornillador Phillips, saque los dos tornillos como se muestra y levante la lente.

### 3-14

**Instale el bombillo** - Saque el bombillo usado tirando de éste hacia afuera directamente de su receptáculo. Inserte uno nuevo y empújelo hasta que quede fijo en su lugar. **No gire el bombillo.**

**No se requiere usar fuerza excesiva.**

### 3-15

**Coloque la lente de nuevo** - Vuelva a colocar la lente (L) y asegúrela con dos tornillos.

## Reemplazo de la correa

La correa de su aspiradora Hoover hace posible que el agitador gire y es importante para el funcionamiento eficaz de la aspiradora. La correa está ubicada debajo de la cubierta de la aspiradora y se debe revisar periódicamente para asegurarse que esté en buenas condiciones.

### Cuándo reemplazarla

**Desconecte la aspiradora de la toma de corriente eléctrica.**

Para revisar la correa, saque la cubierta y la cubierta del agitador como se muestra en las figuras 3-16 a 3-19. Reemplace la correa si está estirada, rota o cortada.

### Qué comprar

Para asegurar un funcionamiento eficaz, use solamente correas genuinas HOOVER con su aspiradora. Cuando compre una correa nueva, pida la pieza **No. 38528040 de HOOVER** (paquete de correa con número de pieza 40201190).

### 3-16

## Cómo reemplazarla

**Desconecte la aspiradora de la toma de corriente eléctrica.**

Con el mango en posición vertical, incline la aspiradora hacia atrás hasta que descansa en el piso.

Saque los 2 tornillos cerca de la parte delantera de la cavidad del rodillo de escobillas.

### 3-17

Presione el pedal para soltar el mango (A) y baje la boquilla de manera que esté plana.

Saque el extremo de la manguera (figura 2-13).

Saque los 2 tornillos en la parte posterior de la cubierta.

### 3-18

Levante la cubierta de la aspiradora para quitarla.

### 3-19

Saque los 2 tornillos detrás de la cubierta del agitador.

Saque la cubierta del agitador (B).

### 3-20

Saque el agitador y la correa usada.

Deseche la correa usada.

### 3-21

Con las letras en la parte de afuera de la correa, deslice la correa nueva a lo largo del costado de la cavidad de la aspiradora y sobre la polea del motor (C).

### 3-22

Introduzca el agitador a través de la correa y coloque la correa en la guía para la correa (D).

### 3-23

Sujete firmemente el agitador y colóquelo en posición, deslizando primero el extremo opuesto de la correa en la ranura rectangular (E) al costado de la aspiradora.

Tire del otro lado del agitador (F) para colocarlo en su lugar.

Gire el agitador, asegurándose que la correa no quede presionada entre el agitador y el cuerpo de la aspiradora. La correa debe girar libremente dentro de la guía para la correa. Si el agitador no gira, vuelva a colocar la correa en la guía para la correa.

### 3-24

Vuelva a colocar la cubierta del agitador (B) y los 2 tornillos.

### 3-25

Vuelva a colocar la cubierta, los 2 tornillos y la manguera.

### 3-26

Levante la boquilla y vuelva a colocar los 2 tornillos de la parte inferior.

### 3-27

## El rodillo de escobillas del agitador

### Cuándo reemplazarlo

El agitador se debe reemplazar cuando las escobillas del agitador estén gastadas.

Para revisar la condición de las escobillas, **desconecte la aspiradora de la toma de corriente eléctrica.** Pase el borde de una tarjeta a lo ancho de la placa inferior, mientras hace girar el agitador. Para mantener una limpieza eficaz, reemplace el agitador si las escobillas no tocan la tarjeta.

### Qué comprar

Cuando compre un agitador nuevo, pida **pieza No. 48414130 de HOOVER.**

### Cómo reemplazarlo

**Desconecte la aspiradora de la toma de corriente eléctrica.**

Saque la cubierta y la cubierta del agitador como se describe en la sección "Reemplazo de la correa".

Deseche el agitador usado.

Continúe siguiendo las instrucciones de la sección "Reemplazo de la correa" para volver a colocar la correa, el agitador nuevo, la cubierta del agitador y la cubierta.

### Lubricación

El motor tiene cojinetes que cuentan con suficiente lubricación para la vida útil del motor. La adición de lubricantes podría causar daños. **Por lo tanto, no añada lubricante a los cojinetes del motor.**

El rodillo de escobillas del agitador tiene dos cojinetes de bolas que deberán ser lubricados periódicamente en un Centro de servicio de fábrica de Hoover o por un Concesionario autorizado de servicio de garantía de Hoover (Depósito).

### Protector térmico

Su aspiradora tiene incorporado un protector térmico para impedir el

sobrecalentamiento.

**Cuando el protector térmico se activa, la aspiradora deja de funcionar.** Si esto sucede, proceda de la siguiente manera:

1. **Apague la aspiradora y desconéctela de la toma de corriente eléctrica.**

2. Revise si se ha acumulado polvo en los filtros.

3. Consulte la sección "Eliminación de obstrucciones".

4. **Una vez que la aspiradora esté desenchufada y el motor se haya enfriado durante 30 minutos,** el protector térmico se reajusta automáticamente y se puede seguir limpiando.

Si el protector térmico sigue activándose después de efectuar los pasos anteriores, es probable que su aspiradora necesite servicio (vea la sección "Servicio").

### Servicio

Para obtener el servicio aprobado HOOVER y piezas genuinas HOOVER, **localice el Centro de servicio de fábrica de Hoover o el Concesionario autorizado de servicio de garantía de Hoover (depósito) más cercano:**

- buscando en las páginas amarillas de la guía de teléfonos, bajo "Vacuum Cleaners - Household" ("Aspiradoras - Artículos del hogar") O -
- revisando la lista de Centros de servicio de fábrica provista con esta aspiradora O -
- revisando la sección "Service" (Servicio) de The Hoover Company en línea en **www.hoover.com** O -
- llamando al **1-800-944-9200** para obtener una referencia automatizada de las ubicaciones de los centros de servicio autorizados (solamente en EE.UU.).

**No** envíe su aspiradora a The Hoover Company en North Canton para obtener servicio; esto sólo le causará demoras.

Si necesita asistencia adicional, comuníquese con:

The Hoover Company  
Consumer Response Center,  
North Canton, Ohio 44720  
Teléfono: 1-330-499-9499.

**En Canadá,** comuníquese con:  
Hoover Canada,  
Burlington, Ontario L7R 4A8  
Teléfono: 1-800-263-6376.

Al solicitar información u ordenar piezas, identifique siempre su aspiradora por el número **completo** de modelo. (El número de modelo figura en la parte inferior de la aspiradora).

## 4. Si tiene un problema

Si ocurre un problema menor, generalmente puede resolverse con bastante facilidad cuando se halla la causa, usando esta lista de verificación.

### **Problema: La aspiradora no funciona**

#### **Causa posible**

##### *Solución posible*

- **No está bien enchufada en la pared y/o el cordón de extensión**
- *Enchúfela bien*
- **No hay voltaje en la toma de corriente de la pared**
- *Inspeccione el fusible o el disyuntor*
- **Fusible quemado o se disparó el disyuntor**
- *Cambie el fusible o reponga el disyuntor*
- **Protector térmico activado**
- *Permita que la aspiradora se enfríe durante 30 minutos (esto reajustará el protector térmico) (vea la pág. 18).*

### **Problema: La aspiradora no aspira**

#### **Causa posible**

##### *Solución posible*

- **La correa está rota o desgastada**
- *Reemplace la correa*
- **El rodillo de escobillas del agitador está desgastado**
- *Reemplace el rodillo de escobillas*
- **El depósito para polvo está lleno**
- *Vacíe el depósito*
- **Ajuste incorrecto de la altura para alfombras**
- *Mueva la perilla de control de la boquilla a una posición más baja*
- **Obstrucción en el paso del flujo de aire**
- *Elimine la obstrucción*
- **El filtro HEPA tableado está obstruido**
- *Limpie el filtro HEPA tableado como se describe en la sección "Conjunto del filtro"*
- **El depósito para polvo no está bien instalado**
- *Coloque bien el depósito para polvo (figura 3-4).*
- **La tapa del depósito para polvo no está bien colocada o falta**
- *Asegúrese de que la tapa del depósito para polvo esté bien colocada*
- **El conjunto del filtro no ha sido bien instalado**
- *Asegúrese de que el conjunto del filtro esté bien colocado (figura 3-10)*

### **Problema: Dificultad para empujar la aspiradora**

#### **Causa posible**

##### *Solución posible*

- **Ajuste incorrecto de la altura para alfombras**
- *Coloque la perilla de control de la boquilla en una posición más alta*

### **Problema: Los accesorios de limpieza no aspiran**

#### **Causa posible**

##### *Solución posible*

- **El depósito para polvo no está bien instalado**
- *Coloque bien el depósito para polvo (figura 3-4)*
- **Obstrucción en la manguera**
- *Elimine la obstrucción*
- **Ampliación de potencia en posición "neutral"**
- *Mueva el interruptor de ampliación de potencia a la posición trabada*

### **Problema: La aspiradora no es más silenciosa cuando se cambia al modo silencio (HUSH)**

#### **Causa posible**

##### *Solución posible*

- **Interruptor de ampliación de potencia en la posición trabada**
- *Empuje el interruptor de ampliación de potencia hacia delante a la posición "neutra".*

### **Problema: Se detecta un olor a humo/quemado**

#### **Causa posible**

##### *Solución posible*

- **Correa rota o estirada**
- *Reemplace la correa del rodillo de escobillas del agitador como se describe en las figuras 3-16 a 3-26 en la sección de Mantenimiento.*

## 4-1

## Eliminación de obstrucciones

### **Desconecte la aspiradora de la toma de corriente eléctrica.**

La succión o aspiración baja se puede deber a una obstrucción en el sistema. Consulte los siguientes pasos a fin de revisar si hay obstrucciones, **siguiendo los pasos uno a uno hasta que encuentre la obstrucción.**

### **Apague la aspiradora y desconéctela de la toma de corriente eléctrica.**

1. Revise el nivel de llenado del depósito para polvo y del conjunto del filtro; vacíe el depósito y limpie los filtros en caso necesario.

### **Revise el conducto para el polvo**

2. Saque el depósito para polvo, mire dentro del conducto (A).  
3. Elimine la obstrucción del conducto para el polvo.

## 4-2

### **Revise el flujo de aire**

4. Saque el extremo de la manguera de la aspiradora.

5. Enchufe la aspiradora y enciéndala. Revise si hay succión en el extremo de la manguera (B).

- a. Si hay **succión**, continúe con el paso 6.
- b. Si **no hay succión**, revise si la manguera está obstruida. Elimine la obstrucción de la manguera.

## 4-3

### **Revise la entrada de la manguera**

6. Apague la aspiradora y desconéctela.

7. Saque el extremo de la manguera de la aspiradora.

8. Presione la puerta de entrada de la manguera para abrirla y elimine cualquier obstrucción.



EmPower™

## Aspirateur commercial vertical

### Guide de l'utilisateur

FRANÇAIS → pag. 20-26

### Contenu

|  |    |
|--|----|
| Présentation de l'aspirateur .....             | 21 |
| Utilisation .....                              | 21 |
| Description de l'aspirateur .....              | 21 |
| Accessoires de nettoyage.....                  | 22 |
| Dépannage .....                                | 25 |
| Déblocage des obstructions.....                | 26 |
| Consignes de sécurité importantes .....        | 20 |
| Entretien .....                                | 23 |
| Service autorisé .....                         | 25 |
| Nettoyage des filtres .....                    | 24 |
| Vidage du vide-poussière .....                 | 23 |
| Lubrification .....                            | 25 |
| Remplacement du rouleau-brosse agitateur ..... | 25 |
| Remplacement de la courroie.....               | 24 |
| Remplacement de l'ampoule.....                 | 24 |
| Protecteur thermique .....                     | 25 |

### Lire ces instructions avant d'utiliser l'appareil



© 2004 The Hoover Company  
www.hoover.com

## Merci d'avoir choisi un produit HOOVER.

Veillez inscrire les numéros de modèle et de série COMPLETS dans les espaces fournis à cet effet.

Les numéros sont inscrits à la base de votre aspirateur.

Modèle \_\_\_\_\_

Numéro de série \_\_\_\_\_

Conseil : Il est recommandé de joindre votre reçu de caisse au guide de l'utilisateur, car une vérification de la date d'achat peut être effectuée avant toute réparation couverte par la garantie de votre produit HOOVER.

Assurez-vous de remplir et de retourner la carte d'enregistrement incluse avec votre aspirateur (voir à l'endos).

## Consignes de sécurité importantes

Durant l'utilisation d'un appareil électrique, toujours respecter les précautions élémentaires, y compris les consignes suivantes :

**LIRE TOUTES LES INSTRUCTIONS AVANT D'UTILISER CET APPAREIL**

Afin de réduire au minimum les risques d'incendie, de choc électrique ou de blessures :

### Avertissement :

- Ne pas utiliser l'appareil à l'extérieur ou sur une surface mouillée.
- Connecter à une rallonge qui convient. Voir les « Instructions pour la rallonge ».
- Ne brancher que sur une prise correctement mise à la terre. Voir "Instructions de mise à la terre".
- Faire preuve d'une grande prudence lorsque l'appareil est utilisé par des enfants ou près de ceux-ci. Ne pas utiliser l'appareil comme jouet ni le laisser sans surveillance.
- Garder cheveux, vêtements, doigts, pieds ou toute autre partie du corps à bonne distance des ouvertures de l'agitateur et des autres pièces mobiles de l'appareil. Ne pas utiliser l'appareil pieds nus ni avec des sandales ou des souliers qui laissent les orteils à découvert.
- Ne pas utiliser l'appareil pour ramasser des matières qui dégagent de la fumée ou qui brûlent, comme des cigarettes, des allumettes ou des cendres encore chaudes.
- Ne pas ramasser de liquides inflammables ou combustibles comme de l'essence ou de la sciure de bois, et ne pas utiliser l'appareil dans des endroits où de tels composés sont présents.
- Éviter d'aspirer des objets durs et acérés. Ils pourraient endommager l'aspirateur.
- Toujours éteindre l'aspirateur avant d'enlever ou de poser le tuyau.
- Ne pas utiliser l'appareil si le vide-poussière ou les filtres ne sont pas en place. Si des matériaux très fins sont aspirés (p. ex. de la poudre), vider le vide-poussière et nettoyer les filtres fréquemment.
- Faire preuve d'une grande prudence pendant l'utilisation dans des escaliers.
- Ne pas introduire d'objets dans les ouvertures. S'assurer qu'aucune ouverture n'est obstruée ; garder celles-ci exemptes de poussière, de mousse, de cheveux ou de toute autre matière qui pourrait réduire le débit d'air.
- Ne pas tirer l'appareil par le cordon d'alimentation, utiliser le cordon pour transporter ou soulever l'appareil, coincer, écraser ou tirer le cordon autour de coins ou d'arêtes vives. Ne pas faire passer l'appareil sur le cordon. Garder le cordon loin de toute surface chauffée.
- Toujours débrancher l'appareil avant d'en faire l'entretien.
- Débrancher l'appareil s'il n'est pas utilisé. Éteindre toutes les commandes avant de débrancher l'appareil.
- Ne pas tirer sur le cordon d'alimentation pour débrancher l'appareil. Saisir la fiche et non le cordon. Ne jamais manipuler la fiche ou l'appareil avec les mains mouillées.
- Ne pas utiliser si la fiche ou le cordon sont endommagés. Si l'appareil fonctionne mal, s'il est tombé par terre ou dans l'eau, s'il est endommagé ou a été laissé à l'extérieur, il doit être apporté à un Centre de service en usine Hoover ou chez un détaillant de service garanti autorisé Hoover (dépôt).
- N'utiliser cet aspirateur que conformément à son usage prévu, tel que décrit dans le présent guide. N'utiliser que les accessoires recommandés par Hoover ; d'autres accessoires pourraient s'avérer dangereux.

## Ranger et conserver ces instructions !

**Utiliser les instructions numérotées de cette section française avec les illustrations numérotées correspondantes de la section anglaise de ce guide.**

#### **Si vous avez besoin d'aide :**

Visitez notre site Web au [www.hoover.com](http://www.hoover.com). Cliquez sur le bouton « Service » pour connaître l'adresse du Centre de service le plus près de chez vous OU

Composez le **1 (800) 944-9200** pour écouter un message vous indiquant les adresses des Centres de service (É.-U. seulement) OU

Composez le (330) 499-9499 pour parler à un représentant du Centre d'aide à la clientèle.

**Ne pas retourner ce produit au détaillant.**

## **1. Présentation de l'aspirateur**

### **1-1**

#### **Contenu de l'emballage**

**Votre aspirateur est expédié entièrement assemblé, avec les accessoires et le tuyau rangés sur l'aspirateur.**

Enlever tous les rubans et les matériaux d'emballage de l'aspirateur.

**A. Aspirateur**

**B. Tuyau, accessoires de nettoyage et rallonges (rangés sur l'aspirateur)**

\*Placé à l'intérieur de la rallonge

**C. Rallonge**

### **1-2**

**Utiliser l'aspirateur uniquement à la tension spécifiée sur la plaque signalétique en bas de l'aspirateur.**

**AVERTISSEMENT : Il y a risque d'électrocution si l'appareil est utilisé dehors ou sur des surfaces mouillées.**

#### **Instructions de mise à la terre**

Cet appareil doit être mis à la terre. En cas de défaillance ou de panne, la mise à la terre offre une voie de moindre résistance pour le courant électrique pour réduire le risque d'électrocution. Cet

appareil est équipé d'un fil ayant un conducteur (C) de mise à la terre de l'équipement et une prise de mise à la terre (A) (Fig. 1-2). Cette fiche doit être connectée à une rallonge convenable, et branchée dans une prise (B) installée et mise à la terre conformément à tous les codes et règlements locaux.

## **DANGER**

Une connexion incorrecte du conducteur de mise à la terre de l'équipement peut causer le risque d'électrocution.

Consulter un électricien ou un réparateur qualifié en cas de doute sur la mise à la terre de la prise. Ne pas modifier la fiche ou la rallonge fournie avec l'appareil. Si elle n'est pas compatible avec la prise de courant, demander à un électricien qualifié de changer la prise. Cet appareil doit fonctionner sur un circuit de 120 volts nominal et a une prise de mise à la terre semblable à celle du schéma (A).

### **1-3**

Un adaptateur temporaire (D) peut être utilisé pour connecter cette prise à une prise à 2 fentes (E) s'il n'y a pas de prise correctement mise à la terre. L'adaptateur temporaire ne doit être utilisé que jusqu'à ce qu'une prise correctement mise à la terre (B) puisse être installée par un électricien qualifié. La patte rigide verte (F) dépassant de l'adaptateur doit être connectée à une terre permanente (G) comme un couvercle de boîtier de prise correctement mis à la terre. Chaque fois que l'adaptateur est utilisé, il doit être tenu en place par une vis métallique.

**REMARQUE: Au Canada, l'utilisation d'un adaptateur temporaire n'est pas permis par le code électrique canadien.**

#### **Instructions pour la rallonge**

Utiliser une rallonge de calibre 16 minimum, de type mise à la terre SJ ou SJT. La rallonge doit comporter une fiche à trois broches de type mise à la terre et une prise à trois trous qui accepte la fiche de l'appareil.

### **1-4**

Ne pas utiliser l'appareil si la fiche ou le cordon sont endommagés.

Pour l'entretien, consulter seulement un électricien agréé ou du personnel de service. Utiliser uniquement des pièces de rechange identiques.

## **Avec le manche en position de rangement**

### **1-5**

Soulever le manche (A) à la position verticale jusqu'à ce qu'il se verrouille en place.

### **1-6**

Pour remettre le manche en position de rangement, appuyer sur le bouton de dégagement qui se trouvent sur le haut du manche (B).

## **2. Utilisation**

### **2-1**

#### **Description de l'aspirateur**

- 1. Poignée repliable**
- 2. Bouton de dégagement du manche**
- 3. Interrupteur de surpuissance**
- 4. Loquet du vide-poussière**
- 5. Poignée de transport**
- 6. Préfiltre**
- 7. Filtre HEPA** (à l'intérieur de la chambre du filtre)
- 8. Vide-poussière (chambre double)**
- 9. Couvercle du vide-poussière**
- 10. Ampoule**
- 11. Poignée pour nettoyage d'escaliers** : située au-dessus de l'ampoule.
- 12. Couvercle**
- 13. Bouton de réglage de hauteur du tapis** : tourner ce bouton au réglage désiré en fonction de la longueur des poils du tapis à nettoyer.
- 14. Pédale de déblocage du manche** : appuyer sur cette pédale pour abaisser le manche à sa position de fonctionnement ou à la position basse.
- 15. Tuyau**
- 16. Embout pour mobilier**
- 17. Brosse à épousseter**
- 18. Rallonge**
- 19. Bec suceur** : se range dans la rallonge
- 20. Crochet de rangement du cordon** : suspendre le cordon au crochet pour le rangement
- 21. Cordon**
- 22. Interrupteur Marche/Arrêt/HUSH<sup>MC</sup>** : situé à l'avant du corps de l'aspirateur

N'utiliser l'aspirateur qu'à la tension spécifiée sur la plaque signalétique située au bas de l'appareil.

## 2-2

### Connexion du tuyau

Le tuyau doit être fixé à la base de l'aspirateur pour nettoyer les planchers. Pour fixer le tuyau, utiliser l'extrémité du tuyau pour enfoncer le couvercle (A) et l'entrer dans l'ouverture. Faire tourner l'extrémité du tuyau pour resserrer le connecteur.

## 2-3

### Interrupteur Marche/Arrêt/HUSH<sup>MC</sup>

Brancher le cordon dans une prise d'alimentation.

Pour allumer l'appareil (ON), pousser l'interrupteur (B) vers le haut.

Pour éteindre l'appareil (OFF), placer l'interrupteur au milieu.

Pour obtenir un fonctionnement plus silencieux, placer l'interrupteur à la position « HUSH » (bas).

**Placer l'interrupteur de surpuissance sur le neutre lorsque le réglage est sur marche (ON) ou silencieux (HUSH).**

## 2-4

### Interrupteur de surpuissance

Utiliser l'interrupteur de surpuissance (C) pour obtenir une plus grande puissance de nettoyage afin de nettoyer les endroits très sales et pour ramasser les déversements accidentels secs.

Pousser l'interrupteur vers l'avant pour obtenir une surpuissance temporaire. Lorsque l'interrupteur est relâché, la surpuissance prend fin automatiquement et l'aspirateur retourne à sa position « neutre ».

Pousser l'interrupteur vers l'arrière pour le verrouiller en position de surpuissance. Pour déverrouiller l'interrupteur, le pousser vers l'avant à sa position « neutre ».

Utiliser le verrouilleur de surpuissance pour nettoyer les surfaces plus grandes ou une utilisation avec les accessoires.

La surpuissance peut être utilisée en mode de fonctionnement normal (ON) ou silencieux (HUSH) (voir la figure 2-3).

**Placer l'interrupteur de surpuissance sur le neutre lorsque le réglage est sur marche (ON) ou silencieux (HUSH).**

22

## 2-5

### Positions du manche

Le manche de l'aspirateur comporte trois positions : position **verticale**, pour l'utilisation des accessoires ; position de **fonctionnement**, pour l'utilisation normale sur les planchers et tapis; et position **basse** pour nettoyer sous les meubles. Appuyer avec le pied sur la pédale de dégagement du manche pour abaisser le manche.

## 2-6

### Transport de l'aspirateur

Placer le manche à la position verticale. Incliner l'appareil pour qu'il repose sur ses roues arrière. Puis pousser vers l'avant.

## 2-7

### Poignée de transport

Utiliser la poignée de transport pour soulever l'aspirateur.

## 2-8

### Réglage selon la hauteur du tapis

Le nettoyage des tapis et moquettes se produit au niveau de la buse (D).

Lorsqu'il est nécessaire de monter ou d'abaisser la buse en fonction des différentes longueurs de poils de tapis, il suffit de tourner le bouton de réglage de hauteur du tapis (E).

Pour que le bouton soit plus facile à tourner, placer le manche en position verticale.

L'embout ne se déplacera pas si le manche n'est pas abaissé en position de fonctionnement.

## 2-9

### Réglages

**Pour obtenir une performance maximale**, les réglages de hauteur suivants sont recommandés :

• **Réglage inférieur** : pour tous les types de tapis et de planchers à surface dure.

**Remarque** : S'il est difficile de déplacer l'appareil pendant le nettoyage, tourner le bouton à un réglage supérieur.

• **Réglages moyens et supérieurs** : pour les tapis épais, lorsqu'un effort moindre est désiré tout en maintenant une bonne performance.

## 2-10

### Nettoyage des tapis légers et flexibles

Se placer sur une extrémité du tapis et diriger l'aspirateur vers l'extrémité opposée.

Avant d'atteindre le rebord, abaisser le manche. Ainsi, la buse (à l'avant de l'aspirateur) se soulèvera et le tapis ne restera pas coincé dans l'aspirateur. Continuer de lever la buse de l'aspirateur, de façon à ce qu'elle ne touche plus du tout au tapis une fois le rebord atteint. Ramener l'appareil vers soi, rabaisser le devant de l'aspirateur, puis répéter l'opération en s'assurant que l'appareil n'aspire que lorsqu'il se déplace vers l'avant.

## 2-11

### Nettoyage des escaliers

La poignée pour le nettoyage des escaliers a été conçue pour faciliter l'utilisation de l'aspirateur dans les escaliers. Avec le manche en position de fonctionnement, placer les doigts sous le rebord de la poignée pour nettoyage d'escaliers et saisir le manche de l'autre main pour guider l'aspirateur.

Une autre possibilité est de nettoyer les escaliers avec l'embout pour mobilier fixé au tuyau. Commencer par le bas de l'escalier.

**Lors de l'utilisation des accessoires de nettoyage, l'agitateur continue de tourner.**

**AVERTISSEMENT : Afin d'éviter les blessures ou l'usure prématurée du tapis et d'empêcher l'appareil de se renverser, faire preuve de prudence lorsque l'appareil est placé dans les escaliers.**

### Accessoires de nettoyage

Les accessoires permettent de nettoyer les surfaces plus élevées et les endroits difficiles à atteindre.

• Pour utiliser les accessoires, placer le manche à la position verticale.

• Pour obtenir une meilleure performance, régler l'interrupteur Marche/Arrêt/HUSH<sup>MC</sup> à la position Marche (ON) et l'interrupteur de surpuissance en mode verrouillé.

**AVERTISSEMENT : L'agitateur continue de tourner lorsque le manche est en position verticale. Lors de l'utilisation des accessoires, éviter de faire basculer l'aspirateur ou de le**

placer sur des meubles, des franges de tapis ou des escaliers recouverts de tapis.

## 2-12

### Choix de l'accessoire approprié

**F. La brosse à épousseter** peut être utilisée pour les boiseries sculptées, dessus de tables, livres, lampes, luminaires, stores vénitiens, plinthes, volets et grilles à registre.

**G. L'embout pour mobilier** convient pour les meubles rembourrés, draperies, tapisseries, matelas, vêtements, intérieurs d'auto et escaliers avec tapis.

**H. Le bec suceur** (rangé à l'intérieur de la rallonge) peut s'employer dans les espaces restreints ou les coins et les rebords d'endroits tels que tiroirs, meubles rembourrés, escaliers et plinthes. Il peut aussi être utilisé avec la brosse à épousseter et/ou une rallonge pour obtenir une portée accrue.

**I. La rallonge prolonge** votre tuyau. Elle peut être utilisée avec n'importe quel accessoire indiqué plus haut.

## 2-13

### Pour enlever le tuyau

Lors de l'utilisation des accessoires, le manche de l'aspirateur doit être en position verticale. Éteindre l'aspirateur (OFF) avant de poser ou de retirer le tuyau (J).

Enlever l'extrémité du tuyau de la base de l'aspirateur.

## 2-14

### Installation de la rallonge et des accessoires de nettoyage

Les accessoires sont fixés au tuyau ou à la rallonge de la même manière.

Enfoncer fermement l'accessoire dans le tuyau ; tourner légèrement l'accessoire pour serrer ou desserrer la connexion.

Fixer une deuxième rallonge ou un accessoire de la même manière.

## 2-15

### Rangement du tuyau

Lorsque le nettoyage avec les accessoires est terminé, utiliser l'extrémité du tuyau pour enfoncer le couvercle (K) et insérer le tuyau dans l'ouverture.

Faire tourner l'extrémité du tuyau pour resserrer le connecteur.

**Le tuyau doit être branché à la base de l'aspirateur pour nettoyer les planchers.**

### Tuyau extra longue portée

(vendu séparément)

Le tuyau à longue portée facilite le nettoyage des escaliers et des endroits élevés difficiles à atteindre. Suivre les étapes ci-dessous pour fixer et enlever le tuyau.

## 2-16

### Éteindre l'aspirateur (OFF) avant de poser ou de retirer le tuyau.

Enlever l'extrémité du tuyau de la base de l'aspirateur.

Aligner l'extrémité du tuyau à longue portée comportant les boutons saillants (L) avec les encoches (M) de l'extrémité du tuyau déjà fixé à l'appareil.

## 2-17

Faire glisser les boutons dans les encoches et tourner le tuyau pour le verrouiller en place. (Pour enlever le tuyau, faire l'opération inverse.)

Fixer une rallonge ou un accessoire à l'autre extrémité du tuyau.

### Nettoyage des accessoires

Pour nettoyer le tuyau, essuyer la saleté avec un chiffon trempé dans un détergent liquide. Rincer avec un chiffon humide.

Les accessoires peuvent être lavés à l'eau tiède avec un détergent. Rincer puis laisser sécher à l'air libre avant de les réutiliser.

## 3. Entretien

Il est recommandé de vous familiariser avec les opérations d'entretien; une utilisation et un entretien corrects de l'appareil assureront son bon fonctionnement.

## 3-1

### Vide-poussière

Couvercle (A)

Vide-poussière (B)

Préfiltre (C)

Cartouche filtrante HEPA (D)

Orifice d'entrée de la poussière (E)

Lorsque l'aspirateur est en marche, la

grille du préfiltre empêche les débris plus volumineux d'entrer dans la chambre de la cartouche filtrante HEPA. Ces débris s'accumuleront dans le côté gauche du vide-poussière. La cartouche filtrante HEPA filtrera les fines particules qui auront traversé le préfiltre.

### Quand le vider ?

Il est recommandé de vider le vide-poussière avant que la poussière n'atteigne l'orifice d'entrée, situé à l'arrière du vide-poussière (figure 3-1) ou après chaque usage si désiré.

**MISE EN GARDE : Des matières très fines, comme de la poudre pour le visage ou la fécula de maïs, peuvent sceller le filtre et réduire la succion. Lorsque l'appareil est utilisé pour aspirer de tels produits, vider le vide-poussière et nettoyer les filtres plus souvent.**

## 3-2

### Vidage du vide-poussière

Éteindre l'appareil et attendre que le moteur s'arrête complètement.

**Débrancher l'appareil de la prise de courant. Ne pas utiliser l'aspirateur si le vide-poussière ou les filtres ne sont pas en place.**

Appuyer sur le loquet du vide-poussière (F) et enlever le vide-poussière.

## 3-3

Enlever le couvercle.

**Remarque :** Il n'est pas nécessaire d'enlever la cartouche filtrante HEPA pour vider le vide-poussière.

Tapoter le côté du vide-poussière jusqu'à ce que les particules aient fini de tomber de la cartouche filtrante HEPA.

## 3-4

Replacer le couvercle du vide-poussière.

Placer la base du vide-poussière dans l'appareil.

La base du vide-poussière doit reposer derrière les rainures, au fond de la cavité (G).

Abaisser le loquet.

### Ensemble du filtre

Le filtre HEPA et la grille du préfiltre sont pratiquement autonettoyants.

Tapoter le côté du vide-poussière tel que décrit dans la section « Comment vider le vide-poussière » devrait suffire pour

enlever la poussière et les fines particules du filtre HEPA et du préfiltre. L'ensemble du filtre peut aussi être retiré pour un nettoyage supplémentaire.

### **3-5**

## **Comment nettoyer l'ensemble du filtre ?**

Retirer le vide-poussière et son couvercle de la façon décrite dans la section « Comment vider le vide-poussière ».

Saisir le boîtier du préfiltre (H) et le tirer fermement. Faire glisser l'ensemble du filtre hors du vide-poussière.

### **3-6**

Saisir l'extrémité de la cartouche filtrante et la tirer doucement hors du préfiltre. Retirer la cartouche de l'ensemble du filtre.

Le préfiltre peut être nettoyé avec une brosse, puis rincé à l'eau. Laisser le préfiltre sécher complètement.

### **3-7**

Pour nettoyer la cartouche filtrante HEPA, il est recommandé de tapoter une de ses extrémités jusqu'à ce que les particules de poussière aient fini de tomber.

**Ne pas tapoter les côtés plissés souples du filtre. Cela pourrait endommager le filtre.**

**Ne pas rincer ou laver le filtre.**

### **3-8**

**Pour réassembler l'ensemble du filtre,** placer le gros bouton de la cartouche filtrante dans le trou au fond du préfiltre.

Enfoncer le dessus de la cartouche filtrante pour la mettre en place.

### **3-9**

Aligner les rainures (I) sur le boîtier du préfiltre avec les nervures (J) du vide-poussière.

### **3-10**

Faire glisser l'ensemble du filtre dans le vide-poussière jusqu'à ce qu'un faible déclic se fasse entendre. Remonter légèrement le compartiment pour s'assurer qu'il repose bien au fond du vide-poussière. S'assurer qu'aucune partie de la grille du préfiltre ne dépasse du rebord supérieur du vide-poussière.

Remplacer le couvercle et remettre le vide-poussière dans l'aspirateur (figures 3-4).

### **3-11**

## **Nettoyage du filtre terminal**

Le **filtre terminal** purifie l'air avant son renvoi dans la pièce.

À l'aide d'un tournevis, retirer les deux vis, tel qu'illustré, puis soulever la lentille.

### **3-12**

Soulever et enlever le filtre (K) et le laver à la main avec de l'eau froide et un détergent doux.

Laisser le filtre sécher à l'air avant de le replacer dans l'appareil. Replacer la lentille et les vis.

Si le remplacement du filtre s'avérait nécessaire, commander la **pièce HOOVER n° 38765024** (numéro de pièce du filtre n° 40110004).

**Ne pas utiliser l'aspirateur si un des filtres n'est pas en place.**

### **3-13**

## **Remplacement de l'ampoule**

### **Quoi acheter ?**

Cet appareil utilise une ampoule 12 volts de type 912 à culot poussoir, **pièce Hoover n° 27313107**.

**Pour enlever la lentille - Débrancher l'aspirateur de la prise de courant.**

À l'aide d'un tournevis, retirer les deux vis, tel qu'illustré, puis soulever la lentille.

### **3-14**

**Pour installer l'ampoule -** Tirer sur l'ampoule brûlée pour l'enlever de la douille. Enfoncer directement la nouvelle ampoule jusqu'à ce qu'elle se bloque en place. **Ne pas visser l'ampoule.**

**Évitez d'utiliser une force excessive.**

### **3-15**

**Pour remplacer la lentille -** Remettre la lentille (L), puis la fixer en place avec les deux vis.

## **Remplacement de la courroie**

La courroie de votre aspirateur Hoover fait tourner l'agitateur et est essentielle au bon fonctionnement de l'appareil.

S'assurer régulièrement du bon état de la courroie située sous le couvercle de l'aspirateur.

### **Quand la remplacer ?**

**Débrancher l'appareil de la prise de courant.**

Pour vérifier la courroie, enlever le couvercle de l'aspirateur et le couvercle de l'agitateur tel qu'illustré aux figures 3-16 à 3-19. Remplacer la courroie si elle est étirée, coupée ou sectionnée.

### **Quoi acheter ?**

Afin de s'assurer de son fonctionnement optimal, n'utiliser que des courroies originales HOOVER avec votre aspirateur. À l'achat d'une nouvelle courroie, demander la **pièce HOOVER n° 38528040** (numéro de pièce de l'ensemble de la courroie : 40201190).

### **3-16**

## **Comment la remplacer ?**

**Débrancher l'appareil de la prise de courant.**

Avec le manche en position verticale, incliner l'aspirateur vers l'arrière jusqu'à ce que le manche repose sur le sol.

Enlever les deux (2) vis qui se trouvent à proximité de la cavité du rouleau-brosse.

### **3-17**

Appuyer sur la pédale de déblocage du manche (A) de manière à ce que la buse repose sur le sol.

Retirer l'extrémité du tuyau (figure 2-13).

Enlever les deux (2) vis à l'arrière du couvercle.

### **3-18**

Soulever le couvercle de l'aspirateur.

### **3-19**

Enlever les deux (2) vis qui se trouvent derrière le couvercle de l'agitateur.

Enlever le couvercle de l'agitateur (B).

### **3-20**

Enlever l'agitateur et la courroie usée.

Jeter la courroie usée.

### **3-21**

Faire glisser la nouvelle courroie (lettrage à l'extérieur) le long de la cavité de l'aspirateur et sur l'arbre du moteur (C).



### 3-22

Insérer l'agitateur dans la courroie et la placer dans le guide-courroie (D).

### 3-23

Saisir fermement l'agitateur puis l'insérer en position, d'abord en faisant glisser son extrémité opposée à la courroie dans la rainure rectangulaire (E) sur le côté de l'appareil.

Tirer l'autre côté de l'agitateur (F) pour le mettre en place.

Faire tourner l'agitateur pour s'assurer que la courroie n'est pas coincée entre l'agitateur et le corps de l'aspirateur. La courroie doit tourner librement à l'intérieur du guide-courroie. Si l'agitateur ne tourne pas, repositionner la courroie dans le guide-courroie.

### 3-24

Remettre en place le couvercle de l'agitateur (B) et les deux (2) vis.

### 3-25

Remettre en place le couvercle de l'aspirateur, les deux (2) vis et le tuyau.

### 3-26

Relever la buse et visser les deux (2) vis sur la base.

## Le rouleau-brosse agitateur

### Quand le remplacer ?

L'agitateur doit être remplacé lorsque ses brosses sont usées.

Pour vérifier l'état des brosses, **couper l'alimentation électrique de l'appareil**. Placer l'extrémité d'un morceau de carton en travers de la plaque inférieure tout en faisant tourner l'agitateur. Afin de maintenir l'efficacité de l'appareil, remplacer l'agitateur si les brosses ne touchent pas au carton.

### Quoi acheter ?

À l'achat d'un nouvel agitateur, demander **la pièce HOOVER n° 48414130**.

### 3-27

## Comment le remplacer ?

### Débrancher l'appareil de la prise de courant.

Enlever le couvercle de l'aspirateur et le couvercle de l'agitateur, tel que décrit dans section « Remplacement de la

courroie ».

Jeter le vieil agitateur au rebut.

Continuer à suivre les directives de la section « Remplacement de la courroie » pour remplacer la courroie, le nouvel agitateur et le couvercle.

## Lubrification

Le moteur est pourvu de deux paliers suffisamment lubrifiés pour toute la durée de vie du moteur. Toute lubrification supplémentaire pourrait causer des dommages. **Par conséquent, ne pas ajouter de lubrifiant aux paliers du moteur.**

Le rouleau-brosse agitateur est pourvu de deux roulements à bille qui doivent être lubrifiés périodiquement à un Centre de service en usine Hoover ou à un atelier de service Hoover garanti autorisé (dépôt).

## Protecteur thermique

L'aspirateur est doté d'une protection thermique interne pour le protéger contre les surchauffes.

**Lorsque la protection thermique est activée, l'aspirateur cesse de fonctionner.** Dans un tel cas, procéder de la façon suivante :

1. **Éteindre l'aspirateur (OFF) et le débrancher de la prise d'alimentation.**
2. Vérifier s'il y a accumulation de poussière sur le filtre.
3. Suivre les instructions de la section « Déblocage des obstructions ».
4. **Lorsque l'aspirateur est débranché et le moteur laissé au repos pendant 30 minutes**, la protection thermique se réinitialise automatiquement, et le nettoyage peut reprendre. Si la protection thermique continue de s'activer après avoir suivi les étapes ci-dessus, l'aspirateur peut avoir besoin d'être réparé (voir la section « Service »).

## Service

Pour obtenir le service autorisé HOOVER ou des pièces d'origine HOOVER, **il vous faut l'adresse du Centre de service en usine Hoover ou de l'atelier de service garanti autorisé (dépôt) le plus près de chez vous. Pour l'obtenir, vous pouvez :**

- Consulter les Pages Jaunes sous la rubrique « Aspirateurs domestiques - Vente & Service », OU
- vérifier la liste des Centres de service en usine fournie avec cet appareil OU
- consulter la section Service de Hoover sur Internet à **www.hoover.com** OU -

- composer le **1 800 944-9200** pour accéder à un service d'aide automatique qui vous indiquera les adresses des Centres de service autorisés (É.-U. seulement).

Prière de **ne pas** envoyer votre appareil à l'adresse de North Canton pour qu'il soit réparé. Il n'en résulterait que des délais supplémentaires.

Si d'autres renseignements sont requis, communiquer avec le Centre d'aide à la clientèle Hoover, North Canton, Ohio 44720, téléphone : 330-499-9499.

**Au Canada**, s'adresser à Hoover Canada, Burlington, Ontario L7R 4A8. Téléphone : 1-800-463-3923 (Montréal)

Au moment de demander des renseignements ou de commander des pièces, toujours identifier l'appareil par son numéro de modèle **complet**. (Le numéro de modèle se trouve au bas de l'appareil.)

## 4. Dépannage

Si un problème d'ordre mineur survient, il peut habituellement être résolu très facilement. Il suffit de consulter la liste ci-dessous pour en trouver la cause.

### Problème : L'aspirateur refuse de fonctionner

#### Cause possible

##### Solution possible

- **Mal branché dans la prise murale et/ou dans la rallonge**
- *Bien enfoncer la prise mâle dans la prise d'alimentation*
- **La prise d'alimentation ne fournit aucune tension**
- *Vérifier le fusible ou le disjoncteur*
- **Fusible grillé/disjoncteur déclenché**
- *Remplacer le fusible/réenclencher le disjoncteur*
- **Protection thermique activée**
- *Laisser refroidir l'aspirateur pendant 30 minutes (le protecteur thermique se réinitialisera) (voir p. 27)*

### Problème : L'appareil refuse d'aspirer

#### Cause possible

##### Solution possible

- **Courroie cassée ou usée**
- *Remplacer la courroie*
- **Rouleau-brosse agitateur usé**
- *Remplacer le rouleau-brosse*
- **Vide-poussière plein**
- *Vider le vide-poussière*
- **Mauvais réglage de la hauteur de tapis**
- *Régler le bouton de contrôle à une position inférieure.*
- **Obstruction du passage de l'air**

- Dégager l'obstruction
- **Le filtre HEPA est bloqué**
- Nettoyer le filtre HEPA, tel que décrit dans la section « Assemblage du filtre »
- **Vide-poussière mal fixé**
- Placer le vide-poussière correctement (figure 3-4)
- **Couvercle du vide-poussière mal placé ou manquant**
- S'assurer que le couvercle du vide-poussière est placé correctement
- **Ensemble du filtre mal installé**
- S'assurer que l'ensemble du filtre est placé correctement (figure 3-10)

**Problème : L'appareil est difficile à pousser**

#### Cause possible

Solution possible

- **Mauvais réglage de la hauteur de tapis**
- Régler la commande de hauteur à un niveau supérieur

**Problème : Les accessoires n'aspirent pas la saleté**

#### Cause possible

Solution possible

- **Vide-poussière mal fixé**
- Placer le vide-poussière correctement (figure 3-4)
- **Obstruction dans le tuyau**
- Dégager l'obstruction
- **L'interrupteur de surpuissance est à la position « neutre »**
- Mettre l'interrupteur de surpuissance à la position « verrouillé ».

**Problème : L'aspirateur n'est pas moins bruyant lorsqu'il est en mode silencieux (HUSH)**

#### Cause possible

Solution possible

- **L'interrupteur de surpuissance est à la position verrouillé**
- Mettre l'interrupteur de surpuissance à la position « neutre ».

**Problème : Odeur de fumée/combustion détectée**

#### Cause possible

Solution possible

- **La courroie est sectionnée ou étirée**
- Remplacer la courroie du rouleau-brosse tel que décrit aux figures 3-16 à 3-26 de la section « Entretien ».

## 4-1

### Débloquage des obstructions

#### Débrancher l'appareil de la prise de courant.

Une succion ou une efficacité faibles peuvent être causées par une obstruction à l'intérieur du système. Suivre dans l'ordre les étapes suivantes,

**jusqu'à ce que la source de l'obstruction soit identifiée :**

#### Couper l'alimentation électrique de l'appareil (position OFF) et le débrancher.

1. Vérifier le niveau de poussière dans le vide-poussière et l'ensemble du filtre ; vider le vide-poussière et nettoyer les filtres si nécessaire.

### Vérifier le conduit d'évacuation des poussières

2. Enlever le vide-poussière et regarder à l'intérieur du conduit (A).

3. Dégager l'obstruction du conduit à poussière.

## 4-2

### Vérifier le débit d'air

4. Enlever l'extrémité du tuyau de l'aspirateur.

5. Brancher l'aspirateur et l'allumer (position ON). Vérifier la succion au bout du tuyau (B).

- S'il y a **succion**, continuer à l'étape 6.
- S'il n'y a **pas de succion**, vérifier si le tuyau est obstrué. Débloquer le tuyau.

## 4-3

### Vérifier l'admission du tuyau

6. Éteindre (position OFF) puis débrancher l'aspirateur.

7. Enlever l'extrémité du tuyau de l'aspirateur.

8. Appuyer sur la porte d'admission du tuyau pour l'ouvrir et enlever les obstructions.



HOOVER y  son marcas registradas

HOOVER et  sont des marques déposées

HOOVER and  are registered trademarks