

# Owner's Manual

Operating and Servicing Instructions

www.hoover.com

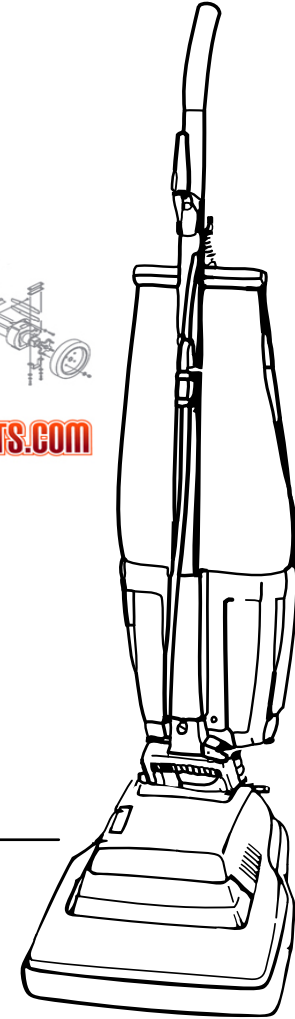

Please review this manual before operating your Hoover® appliance.

This cleaner meets Occupational Safety and Health Act (OSHA-29 CFR 1910 Subpart S) requirements.

©2008 All rights reserved. #59156667 R1. 9/08

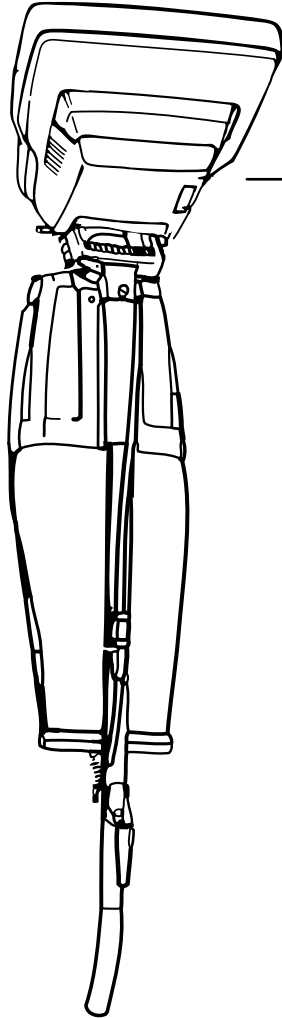
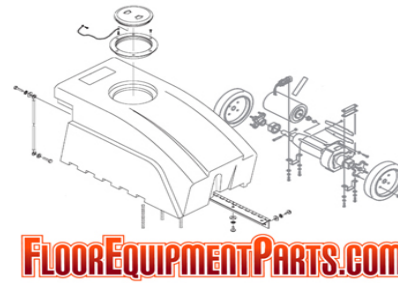

www.hoover.ca

Manuel du Propriétaire  
Notice d'utilisation et d'entretien

Veuillez lire attentivement ces instructions avant d'utiliser votre appareil Hoover.

Cet appareil est conforme aux exigences de la Loi sur la santé et la sécurité au travail  
(29 CFR 1910, sous paragraphe S).

©2008 Tous droits réservés. #59156667 R1. 9/08

# Thank you for choosing a HOOVER® product.

Please enter the complete model and serial numbers in the spaces provided.

Model \_\_\_\_\_

MFG Code \_\_\_\_\_

Hint: Attach your sales receipt to this owner's manual. Verification of date of purchase may be required for warranty service of your HOOVER product.

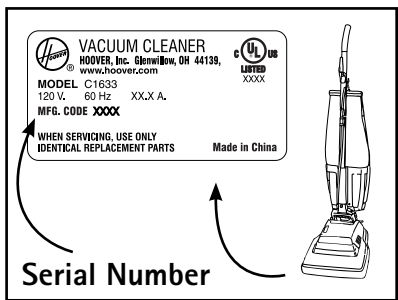

## Cleaner Description

1. Hood
2. Pile height display: indicates the four positions set by the adjustment lever for cleaning various carpet piles.
3. Adjustment Lever for Carpet Pile Height: Adjusts nozzle (agitator location) to carpet pile height.
4. Handle Bail/Carrying Handle: Supports the handle and is used for carrying cleaner.
5. Dirt Cup: Dirt receptacle of cleaner.
6. Cloth Bag
7. Cord Storage Hook: Loop cord over hook for storage.
8. Spring Hook: Place spring on hook to support the bag.
9. Bag Closure Clip
10. Handle
11. Cord Protector and Cord Clamp
12. Latches: Located on both sides of dirt cup to lock cup into position.
13. On-Off Switch: Push switch down to turn cleaner ON; push switch down again to turn cleaner OFF.
14. Lock Lever
15. Furniture Guard

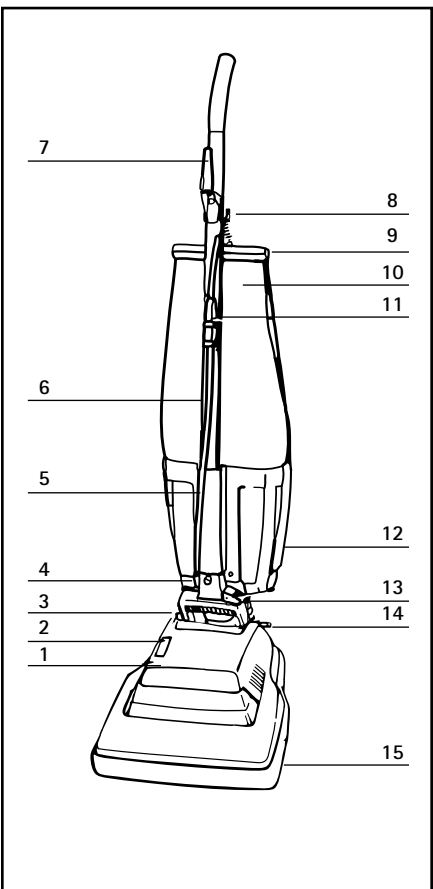

This vacuum is intended for commercial use.

Operate cleaner only at voltage specified on data plate on bottom of cleaner.

**WARNING:** Electrical shock could occur if used outdoors or on wet surfaces.

### If you need assistance:

Visit our website at hoover.com. Click on the "Customer Service" link to find the service outlet nearest you OR Call 1-800-944-9200 for an automated referral of authorized service outlet locations (U.S. only) OR Call 1-800-263-6376 to speak with a representative in our Consumer Response Center; Mon-Fri 8am-7pm EST.

Please do not return this product to the store.

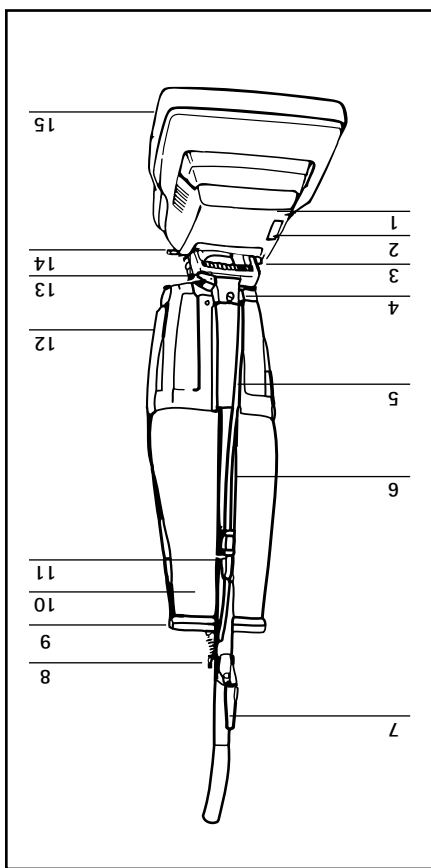
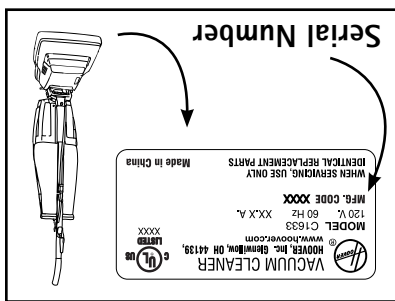

## Description de l'aspirateur

1. Couverture  
 2. L'affichage de la hauteur des poils indique les quatre positions du levier de réglage pour le nettoyage de tapis avec des longueurs de poils différentes.  
 3. Levier de réglage de la longueur des poils de tapis : Réglage de la buse (emplacement de l'agitateur) pour régler la longueur des poils du tapis.  
 4. Anse du manche/ Poignée de transport  
 5. Vide-pousière : Récipient à saleté de l'aspirateur.  
 6. Sac en tissu  
 7. Crochet pour ranger le cordon. Enrouler le cordon sur le crochet pour le rangement.  
 8. Crochet à ressort : placer le ressort sur le crochet pour soutenir le sac.  
 9. Agrafe de fermeture du sac  
 10. Manche  
 11. Protège-cordon et pince-cordon  
 12. Trabas: Ubicadas a ambos lados del depósito para polvo para trabar el depósito en su lugar.  
 13. Interrupteur Marche/Arrêt (ON/OFF) : Pour mettre l'aspirateur en marche (ON), pousser l'aspirateur vers le bas. Pour éteindre l'aspirateur (OFF), pousser à nouveau l'aspirateur vers le bas.  
 14. Levier de blocage  
 15. Protège-meubles

Modèle \_\_\_\_\_  
 MFG Code \_\_\_\_\_  
 Conseil : Il est recommandé de joindre votre reçu de caisse au guide d'utilisation, car la date d'achat peut devoir être vérifiée avant toute réparation couverte par la garantie de votre produit HOOVER.  
 Assurez-vous de remplir et de retourner la carte d'enregistrement incluse avec votre aspirateur.

Cet aspirateur est destiné à l'usage commercial.  
 N'utiliser l'aspirateur qu'à la tension électrique spécifiée sur la plaque signalétique située au bas de l'appareil.  
 MISE EN GARDE : Un choc électrique pourrait se produire si l'appareil est utilisé à l'extérieur ou sur des surfaces humides.

Visitez notre site Web à l'adresse www.hoover.ca. Cliquez sur le lien « Service à la clientèle » pour connaître l'adresse du Centre de service le plus près de chez vous OU composer le 1 800 944 9200 pour écouter un message indiquant les adresses des Centres de service autorisés (E. U. seulement) OU composer le 1 800 263 6376 pour parler à un représentant du Centre d'aide à la clientèle (de 8 h à 19 h, HNE, du lundi au vendredi).

Ne pas retourner ce produit au détaillant.

Pendant l'utilisation d'un appareil électrique, toujours prendre des précautions élémentaires, notamment :  
LIRE TOUTES LES INSTRUCTIONS AVANT D'UTILISER CET APPAREIL  
MISE EN GARDE: Pour réduire les risques d'incendie, de choc électrique et de blessures :

# CONSIGNES DE SÉCURITÉ IMPORTANTES

- Ne pas laisser l'appareil sans surveillance lorsqu'il est branché. Débrancher l'aspirateur lorsqu'il n'est pas utilisé et avant d'en effectuer l'entretien.
- Ne pas utiliser l'aspirateur sur des surfaces humides.
- Ne brancher cet appareil qu'à une prise correctement mise à la terre. Voir la section « Consignes de mise à la terre ».
- Ne pas permettre que l'appareil soit utilisé comme un jouet. Être particulièrement vigilant lorsque l'aspirateur est utilisé par des enfants ou à proximité d'enfants.
- Garder les cheveux, les vêtements amples, les doigts, les pieds et toute autre partie du corps à bonne distance des ouvertures, de l'agitateur rotatif et des autres pièces mobiles de l'appareil.
- Ne pas utiliser l'appareil pieds nus ni avec des sandales ou des souliers qui laissent les orteils à découvert.
- Ne pas utiliser l'aspirateur pour ramasser toute matière qui dégage de la fumée ou qui brûle, comme des cigarettes, des allumettes ou des cendres encore chaudes.
- Ne pas utiliser l'aspirateur pour ramasser des liquides inflammables ou combustibles comme de l'essence ou de la scieure de bois, ni dans des endroits où de telles matières peuvent être présentes.
- Ne pas ramasser d'objets durs ou aux arêtes tranchantes avec l'aspirateur, car ils pourraient endommager l'appareil et le sac.
- Ne pas utiliser sans le vide-pousière.
- Faire preuve d'une grande prudence pendant le nettoyage d'escaliers.
- Ne pas introduire d'objets dans les ouvertures. S'assurer qu'aucune ouverture n'est obstruée; garder les ouvertures exemptes de poussière, de peluches, de cheveux ou de toute autre matière qui pourrait réduire le débit d'air.
- Ne pas tirer l'appareil par le cordon d'alimentation, utiliser le cordon pour transporter ou soulever l'appareil, fermer une porte sur le cordon ou tirer le cordon autour de coins ou d'arêtes vives. Ne pas faire passer l'appareil sur le cordon. Garder le cordon éloigné de toute surface chauffée.
- Toujours débrancher l'appareil avant d'en effectuer l'entretien.
- Débrancher l'aspirateur s'il n'est pas utilisé. Fermer toutes les commandes avant de débrancher l'appareil.
- Ne pas tirer sur le cordon d'alimentation pour débrancher l'appareil. Saisir la fiche et non le cordon pour débrancher l'appareil. Ne jamais manipuler la fiche ou l'appareil avec les mains mouillées.
- L'utilisation d'une rallonge électrique n'est pas recommandée. S'il est absolument nécessaire d'utiliser une rallonge, utiliser un cordon d'un calibre minimal de 16 qui devra être aussi court que possible.
- Ne pas utiliser l'appareil si la fiche ou le cordon d'alimentation est endommagé. Si l'aspirateur fonctionne mal, s'il est tombé ou a été endommagé ou laissé à l'extérieur, ou s'il est tombé dans l'eau, il doit être apporté à un Centre de service Hoover ou chez un détaillant de service sous garantie Hoover autorisés.
- Utiliser cet aspirateur uniquement de la façon décrite dans ce guide. Utiliser uniquement les accessoires recommandés par le fabricant.

# CONSERVER CES INSTRUCTIONS!

3

# IMPORTANT SAFETY INSTRUCTIONS

When using an electrical appliance, basic precautions should always be followed, including the following:

## READ ALL INSTRUCTIONS BEFORE USING THIS APPLIANCE

**WARNING:** To reduce the risk of fire, electric shock, or injury:

- Do not leave appliance when plugged in. Unplug from outlet when not in use and before servicing.
- Do not use outdoors or on wet surfaces.
- Connect to a properly grounded outlet only. See grounding instructions.
- Do not allow to be used as a toy. Close attention is necessary when used by or near children.
- Keep hair, loose clothing, fingers, feet and all parts of body away from openings, rotating agitator and other moving parts.
- Do not operate cleaner in bare feet or when wearing open toe shoes or sandals.
- Do not pick up anything that is burning or smoking, such as cigarettes, matches, or hot ashes.
- Do not use to pick up flammable or combustible liquids such as gasoline, or fine wood sandings, or use in areas where they may be present.
- Avoid picking up hard, sharp objects with the cleaner. They may damage the cleaner and the bag.
- Do not use without dirt cup in place.
- Use extra care when cleaning on stairs.
- Do not put any object into openings. Do not use with any opening blocked; keep free of dust, lint, hair, or anything that may reduce air flow.
- Do not pull or carry by cord, use cord as a handle, close door on cord or pull cord around sharp edges or corners. Do not run appliance over cord. Keep cord away from heated surfaces.
- Always disconnect cord from electrical outlet before servicing the cleaner.
- Unplug cleaner when not in use. Turn off all controls before unplugging.
- Do not unplug by pulling on cord. To unplug, grasp the plug, not the cord. Never handle plug or appliance with wet hands.
- The use of an extension cord is not recommended. If an extension cord is absolutely necessary, use at least a 16 gauge cord and as short as possible.
- Do not use with damaged cord or plug. If appliance is not working as it should, has been dropped, damaged, left outdoors, or dropped into water, take it to a Hoover Factory Service Center or Authorized Hoover Commercial Warranty Service Distributor.
- Use only as described in this manual. Use only manufacturer's recommended attachments.

# SAVE THESE INSTRUCTIONS!

3

# Grounding Instructions

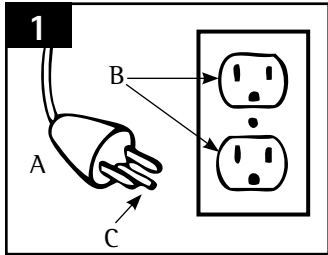

This appliance must be grounded. If it should malfunction or breakdown, grounding provides a path of least resistance for electrical current to reduce the risk of electric shock. This appliance is equipped with a cord having an equipment-grounding conductor (C) and grounding plug (A). The plug must be plugged into an appropriate outlet (B) that is properly installed and grounded in accordance with all local codes and ordinances.

**DANGER** – Improper connection of the equipment-grounding conductor can result in the risk of electric shock. Check with a qualified electrician or service person if you are in doubt as to whether the outlet is properly grounded. Do not modify the plug provided with the appliance - if it will not fit the outlet, have a proper outlet installed by a qualified electrician.

This appliance is for use on a nominal 120 volt circuit and has a grounding plug that looks like the plug in sketch (1).

A temporary adapter (D) may be used to connect this plug to a 2-pole receptacle (E) if a properly grounded outlet is not available.

The temporary adapter should be used only until a properly grounded outlet (B) can be installed by a qualified electrician.

The green colored rigid ear, lug, or the like (F) extending from the adapter must be connected to a permanent ground (G) such as a properly grounded outlet box cover.

Whenever the adapter is used, it must be held in place by a metal screw.

**Note: In Canada, the use of a temporary adapter is not permitted by the Canadian Electrical Code.**

## Thermal Protector:

An internal thermal protector has been designed into your cleaner to protect it from overheating.

When the thermal protector activates the cleaner will stop running.

If this happens proceed as follows:

1. Turn cleaner OFF and disconnect it from the electrical outlet.
2. Inspect the nozzle and bag inlet openings for any obstructions. Clear obstructions if present.
3. When cleaner is unplugged and motor cools for 30 minutes, the thermal protector will deactivate and cleaning may continue.

If the thermal protector continues to activate after following the above steps, your cleaner may need servicing.

**WARNING** – This product contains chemicals known to the State of California to cause cancer.

**WASH HANDS AFTER HANDLING.**

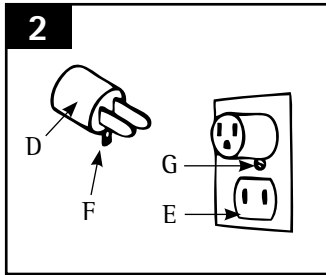

## Consignes de mise à la terre

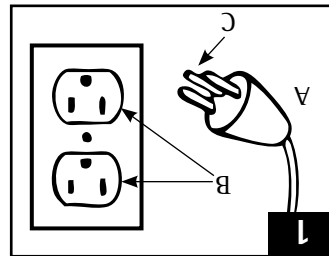

Cet appareil doit être mis à la terre. En cas de détectuosité ou de bris, la mise à la terre fournit un espace de moindre résistance au courant électrique afin de réduire le risque de choc électrique. Cet appareil est doté d'un cordon muni d'un conducteur de mise à la terre de l'équipement (C) et d'une fiche de mise à la terre (A). La fiche doit être branchée dans une prise appropriée (B) adéquatement installée et mise à la terre conformément à tous les codes et ordonnances locaux.

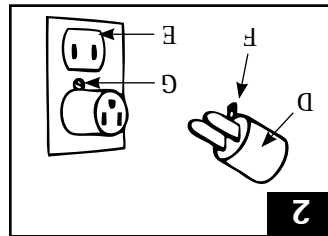

**DANGER** : Un branchement inadéquat du conducteur de mise à la terre de l'appareil peut entraîner un risque de choc électrique. Si vous n'êtes pas certain si la prise est correctement mise à la terre, consultez un électricien ou un technicien qualifié. Ne pas modifier la fiche fournie avec l'appareil. Si la fiche ne convient pas à la prise, faites installer une prise adéquate par un électricien qualifié. Cet appareil est conçu pour être utilisé sur un circuit d'un calibre nominal de 120 volts et est doté d'une fiche de mise à la terre qui ressemble à la fiche (A) illustrée. "Un adaptateur temporaire (D) peut être utilisé pour brancher cette fiche à une prise bipolaire (E) si une prise adéquate est mise à la terre n'est pas disponible. L'adaptateur temporaire ne doit être utilisé que jusqu'à ce qu'une prise adéquate soit installée par un électricien qualifié. La patte rigide ou le taquet de couleur verte ou autre élément semblable (F) lié à l'adaptateur doit être branché à une masse permanente (G) comme un couvercle de boîte à prises adéquatement mis à la terre. Chaque fois qu'un adaptateur est utilisé, il doit être maintenu en place par une vis en métal." Remarque : Au Canada, l'usage d'un adaptateur temporaire n'est pas permis par le Code canadien de l'électricité.

## Protecteur Thermique:

L'aspirateur est doté d'un protecteur thermique interne pour le protéger contre la surchauffe. Lorsque le protecteur thermique est activé, l'aspirateur cesse de fonctionner. Si cela se produit :

1. Éteindre l'aspirateur (OFF) et le débrancher.
2. Vérifier que le succion et les entrées de poussière du sac ne sont pas obstrués, et les dégager s'il y a lieu. Lorsque l'aspirateur est débranché et le moteur laissé au repos pendant 30 minutes, le protecteur thermique se réinitialise automatiquement, et vous pouvez reprendre le nettoyage.
3. Si le protecteur thermique est encore activé après avoir suivi les étapes ci-dessus, il est possible que l'aspirateur ait besoin d'être réparé.

**MISE EN GARDE** – Cet appareil contient des produits chimiques reconnus par l'État de la Californie comme causant le cancer. SE LAVER LES MAINS APRÈS AVOIR MANIPULÉ L'APPAREIL.

# 1. MODE D'EMPLOI

## Réglage selon la hauteur du tapis

Il faut relever ou abaisser la buse en fonction des différentes longueurs de poils de tapis. Pour de meilleurs résultats, il est plus pratique de régler le levier à la main. Choisir le réglage en fonction de la hauteur des poils du tapis d'après le tableau ci-dessous.

Bas	Normal	Haut	Le plus haut
Pour des poils courts et collés et les tapis d'intérieur et d'extérieur.	Pour les tapis avec des poils de longueur normale et pour déloger la saleté des planchers à surface dure.	Pour les tapis avec des poils de longueur normale, mais très denses.	Pour les tapis avec des poils très longs et très denses.

Remarque : S'il est difficile de pousser l'aspirateur, déplacez le levier de réglage au réglage supérieur. La charge de la courroie et l'effort déployé à pousser l'appareil seront ainsi diminués.

## Nettoyage des rebords

Un passage sur la plaque inférieure de l'aspirateur améliore le nettoyage des tapis le long de plinthes et de meubles massifs. Guider lentement un des côtés de l'appareil le long de la bordure du tapis.

## 2. ENTRETIEN

Débrancher l'appareil avant d'en effectuer l'entretien.

### La fiche du cordon

Pour réduire la torsion du cordon, commencer à enrayer le cordon au niveau de l'extrémité du manche avant de le placer sur le crochet du range-cordon.

### Le vide-pousière

La saleté aspirée par l'appareil est déposée dans le vide-pousière.

Lorsqu'il est vide, le vide-pousière peut être nettoyé avec un chiffon humide ou rincé à l'eau.

S'assurer que le vide-pousière est sec avant de le réutiliser.

### Quand vider

Vérifier fréquemment le niveau de saleté du vide-pousière. Il est recommandé de changer le sac lorsque la saleté atteint la ligne pointillée. Si un surplus de saleté s'accumule, votre aspirateur pourrait ne pas fonctionner efficacement et la saleté pourrait se renverser lorsque vous enlèverez le vide-pousière.

Pour conserver un excellent rendement de l'appareil : étendre l'aspirateur (OFF), décrocher le ressort du sac et vider fréquemment le vide-pousière avant qu'il ne soit plein.

### Vidage

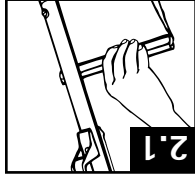

Placer le manche en position de fonctionnement et décrocher le ressort du sac du manche. Tout en tenant l'agrafe de fermeture du sac, secouer vigoureusement le sac pour libérer la saleté accumulée dans le sac. Replacer le ressort et mettre le manche en position verticale.

Attendre quelques secondes pour que la saleté puisse retomber dans le vide-pousière.

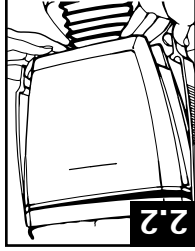

Tout en tenant le bas du vide-pousière, libérer les deux languettes en les tirant vers l'extérieur comme il est illustré. Retirer le vide-pousière et le vider.

# 1. HOW TO USE

## Carpet Height Adjustment

It is necessary to raise and lower the nozzle for various carpet pile heights. For best results, the lever is conveniently adjusted by hand.

Select the adjustment for the carpet pile height according to the chart below.

Low	Normal	High	Highest
For glue-down, short pile and indoor-outdoor type carpet.	For carpet with normal pile height and for removing loose dirt from hard surface floors.	For carpet with normal pile height but thicker density.	For carpet with very high pile height and thicker density.

Note: If the cleaner is difficult to push, move adjustment lever to next higher setting. This will decrease the belt load and pushing effort.

## Edge Cleaning

A passageway on the cleaner bottom plate improves the cleaning of carpet near baseboards and solid furniture. Slowly guide either side of cleaner along edge of carpet.

# 2. MAINTENANCE

Disconnect cleaner from electrical outlet before attempting to service it in any manner.

## Power Cord

To reduce twisting of the power cord, start at the cleaner handle end of the cord and coil before storing on storage hook.

## The Dirt Cup

The dirt picked up by the cleaner is deposited into the dirt cup. When empty, the cup can be cleaned with a damp cloth or rinsed with water. Be sure cup is dry before reusing.

### When to Empty

Frequently check the dirt level in the dirt cup. It is recommended that you empty the cup when the dirt level reaches the "Full Line" on back of cup. If more dirt is allowed to accumulate, your cleaner may not operate effectively and spillage may occur when cup is removed.

Peak performance of your cleaner can be maintained by turning cleaner OFF, unhooking bag spring, shaking the bag, and emptying the dirt cup frequently before it becomes full.

### How to Empty

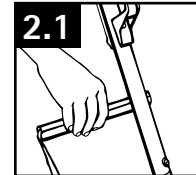

Place handle in operating position and unhook spring from handle.

While holding bag closure clip, shake bag vigorously to release dirt accumulated in bag.

Re-hook spring and place handle in upright position. Allow a few seconds for dirt to settle into cup.



While supporting bottom of cup, release the two latches by pulling them outward as shown. Remove cup and empty it.

## How to Empty (cont.)

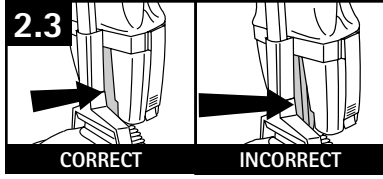

Reposition cup up into support at bottom of bag and snap latches into position.

To prevent leaking, make sure dirt cup is positioned fully into seal at top of cup and is flat against the dirt tube as shown.

## The Belt

### When to Replace

Disconnect cleaner from electrical outlet before checking or replacing belt.

To check belt, remove the bottom plate (see following section).

If the belt is stretched, cut, broken, or if the agitator brushes are being replaced, replace the belt.

### How to Replace

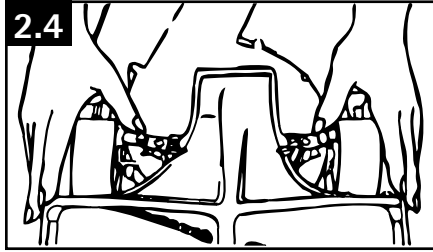

Turn cleaner over.  
Remove bottom plate by releasing latches.

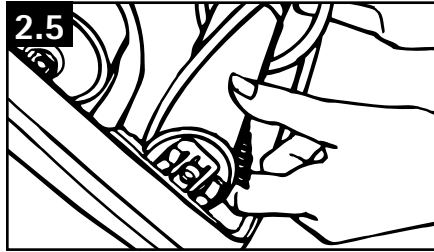

Release worn belt from pulley.

Lift out agitator, remove old belt and place new belt in groove of agitator.

Replace agitator by aligning the projection, located on one end of the agitator, with the slot in the wall of the cleaner base.

Then push the agitator down into position.



Place belt on pulley.  
Side of belt nearer cleaner should be in line with projections on bottom of cleaner.  
Replace bottom plate, by putting knobs on front of plate into wire holders on cleaner.  
Check to see that latches are pushed back and will not be covered by plate.  
Position bottom plate over agitator and latch securely.

### Belt: What to Buy

Use only genuine HOOVER belts with your cleaner.  
When purchasing a new belt, ask for HOOVER part No. 44783.

**La courroie : Quoi acheter**  
N'utiliser pour votre aspirateur que des courroies de marque HOOVER.  
Pour l'achat d'une nouvelle courroie, demander la pièce Hoover no 44783.



Placer la courroie sur la poulie.  
Le côté de la courroie le plus près de l'appareil devrait être aligné avec les boutons saillants au bas de l'aspirateur.  
Replacer la plaque inférieure en mettant les boutons saillants à l'avant de la plaque dans le porte-conducteur de l'appareil.  
Vérifier si les languettes sont repoussées et ne sont pas couvertes par la plaque.  
Bien placer la plaque inférieure par-dessus l'agitateur et la languette.



Libérez la ceinture usée de la poulie.

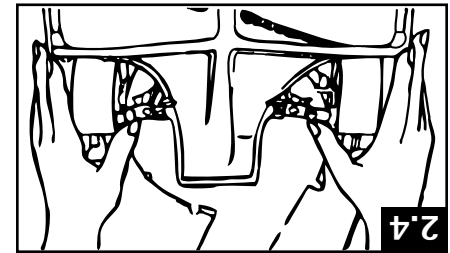

Retourner l'aspirateur à l'envers.  
Retirer la plaque inférieure par des verrous de libération.

**La courroie**  
Quand remplacer  
Débrancher l'appareil avant de vérifier ou de remplacer la courroie.  
Pour vérifier la courroie, retirer la plaque inférieure (voir la section suivante).  
Si la courroie est étirée, coupée ou sectionnée, ou si le rouleau-brosse agitateur est remplacé, remplacer aussi la courroie.

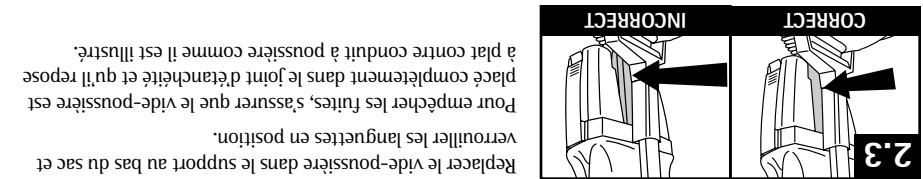

Replacer le vide-poussière dans le support au bas du sac et verrouiller les languettes en position.  
Pour empêcher les fuites, s'assurer que le joint d'étanchéité et qu'il repose à plat contre conduit à poussière comme il est illustré.

## Rouleau-brosse agitateur

Débrancher l'appareil avant de vérifier ou de remplacer rouleau-brosse agitateur.

### Quand remplacer

Pour vérifier l'état des brosses, déplacer le bord du carton de l'autre côté de l'ouverture de l'agitateur tout en faisant pivoter l'agitateur. Pour que l'appareil continue à fonctionner de manière efficace, remplacer les brosses si elles ne touchent pas le carton.

Remarque : Il faudrait remplacer la courroie de l'agitateur chaque fois que vous remplacez le rouleau-brosse.

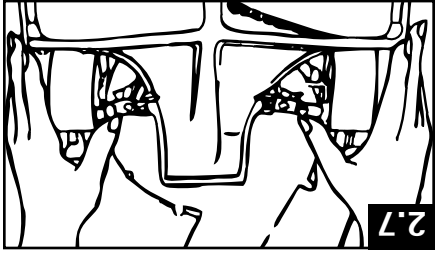
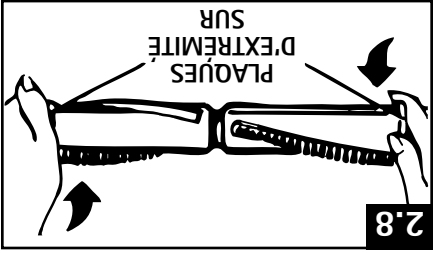

### Remplacement

Retirer la plaque inférieure, la courroie et l'agitateur.

Tourner les plaques d'extrémité sur l'agitateur en direction opposée jusqu'à ce qu'une extrémité se détache.

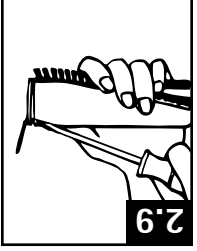
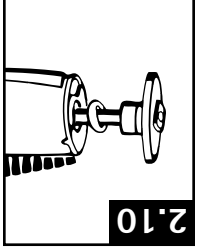
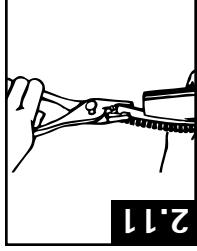

Pour remonter l'appareil, inverser la procédure.

Retirer les brosses hors des fentes de l'agitateur à l'aide de pinces si nécessaire.

Retirer la plaque à l'extrémité opposée et soulever en tirant dessus tout droit.

Puis soulever l'extrémité comme il est illustré.

Replacer l'extrémité restant et la plaque d'extrémité.

Faire glisser les nouvelles brosses complètement dans l'agitateur à l'aide de la plaque d'extrémité et le levier.

Placer une nouvelle courroie dans la rainure de l'agitateur.

Replacer l'agitateur et la plaque inférieure.

S'assurer que les parties d'extrémité sont assemblées avec le détecteur aligné avec la fente dans l'agitateur.

Replacer l'extrémité restante et la plaque d'extrémité.

Placer une nouvelle courroie dans la rainure de l'agitateur.

Replacer l'agitateur et la plaque inférieure.

**Rouleau-brosse agitateur : Quoi acheter**  
N'utiliser que des rouleaux-brosse agitateur de marque HOOVER. Pour l'achat d'un nouveau rouleau-brosse agitateur, demander la pièce Hoover no 48445001.

Remarque : Si vous déplacez accidentellement le palier pendant le démontage, le remettez comme il est illustré.

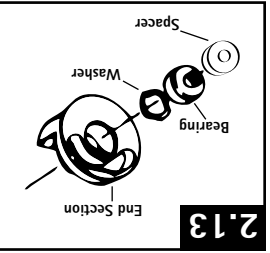

## Agitator Brushes

Disconnect cleaner from electrical outlet before checking or replacing brushes.

### When to Replace

To check condition of brushes, move edge of card across agitator opening while rotating agitator.

To maintain cleaning effectiveness, replace brushes if they do not touch card.

Note: The agitator belt should be replaced each time the brushes are replaced.

### How to Replace

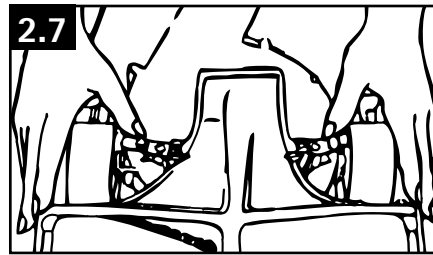

Remove bottom plate, belt and agitator.

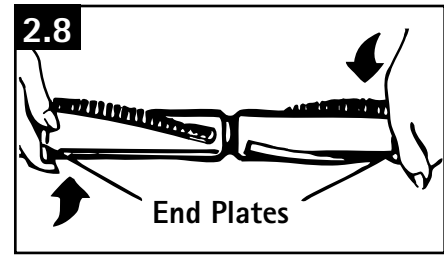

Turn end plates on agitator in opposite directions until one end plate comes off.

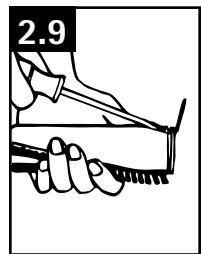

Then pry out end section as shown.

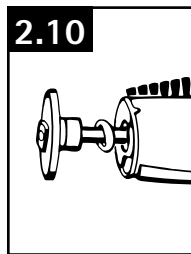

Remove opposite end plate and shaft by pulling straight out. Pry out remaining end section.

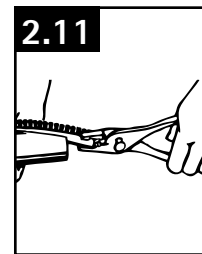

Pull brushes out of agitator slots, using pliers if necessary. Slide new brushes completely into channels.

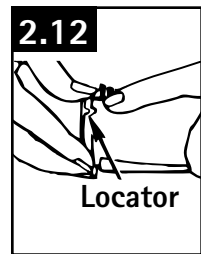

To reassemble, reverse procedure. Replace the last end section removed; then end plate and shaft. Replace remaining end section and end plate. Be sure end sections are assembled with locator lined up with slot in agitator.

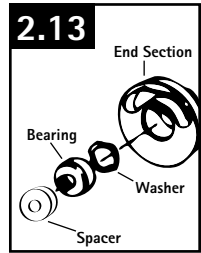

Note: Should you accidentally displace the bearing during disassembly, reassemble as shown.

### Agitator Brushes: What to Buy

Use only genuine HOOVER agitator brushes with your cleaner. When purchasing new agitator brushes, ask for HOOVER part No. 48445001.

## Lubrication

The motor is equipped with bearings that contain sufficient lubrication for the life of the motor. The addition of lubricant could cause damage. Therefore, do not add lubricant to motor bearings.

The agitator brush roll is equipped with two ball bearings that should be lubricated periodically by a Hoover Sales and Service Center or an Authorized Hoover Warranty Service Dealer.

## Service

To obtain approved HOOVER service and genuine HOOVER parts, locate the nearest Hoover Sales and Service Center or Authorized Hoover Warranty Service Dealer (Depot) by:

- checking the Yellow Pages under “Vacuum Cleaners - Household”
- checking the Service section of Hoover on-line at hoover.com
- calling 1-800-944-9200 for an automated referral of authorized service outlet locations (U.S. only).

Do not send your cleaner to Hoover in Glenwillow, Ohio for service, this will only result in delay.

If further assistance is needed, contact the Hoover Consumer Response Center, 1-800-263-6376, Mon-Fri 8AM-7PM EST.

In Canada: Carson Building; 100 Carson St.; Etobicoke, ON; M8W3R9; 1-800-263-6376, Mon-Fri 8AM-7PM EST.

Always identify your cleaner by the complete model number when requesting information or ordering parts. (The model number appears on the back of the cleaner.)

## 3. TROUBLESHOOTING

If a minor problem develops, it usually can be remedied quite easily when the cause is identified by using the check list below.

PROBLEM	POSSIBLE REASON	POSSIBLE SOLUTION
Cleaner won't run	1. Power cord not firmly plugged into outlet.	1. Plug unit in firmly.
	2. No voltage in wall plug.	2. Check fuse or breaker.
	3. Blown fuse or tripped breaker.	3. Check fuse or breaker in home. Replace fuse/reset breaker.
Cleaner won't pick up or low suction	1. Dirt cup full.	1. Empty dirt cup.
	2. Agitator Brushes worn.	2. Replace Agitator Brushes.
	3. Broken or worn belt.	3. Replace belt.
	4. Carpet height setting is incorrect.	4. Set carpet height adjustment to appropriate setting for carpet being cleaned.
	5. Bag dirty.	5. Unhook and shake bag.
Cleaner is hard to push	1. Carpet height setting is incorrect.	1. Set carpet height adjustment to appropriate setting for carpet being cleaned.
	2. Belt on backwards.	2. Position belt correctly.

## Lubrication

Les paliers de l'aspirateur sont suffisamment lubrifiés pour toute la durée de vie de l'appareil. Toute lubrification supplémentaire pourrait causer des dommages; il ne faut donc pas ajouter de lubrifiant aux paliers de l'aspirateur.

Le rouleau brosse agitateur est pourvu de deux roulements à billes qui doivent être lubrifiés périodiquement à un centre de service Hoover ou à un atelier de service garanti Hoover autorisé (dépot).

## Service

Pour obtenir du service autorisé HOOVER et des pièces HOOVER d'origine, trouver le Centre de vente et de service Hoover ou l'atelier de service garanti autorisé (dépot) le plus près de chez vous. Pour ce faire :

- consulter les Pages jaunes à la rubrique « Aspirateurs domestiques » OU
- consulter la section « Service à la clientèle » du site Web Hoover, au [www.hoover.ca](http://www.hoover.ca) » OU
- composer le 1 800 944-9200 pour accéder à un service d'aide automatisé qui vous indiquera l'emplacement des centres de service autorisés (É.-U. seulement).

Prêt(e) de ne pas envoyer votre aspirateur à Hoover, Inc. à Glenwillow, en Ohio, pour qu'il soit réparé. Cela n'entraînera que des délais supplémentaires.

Si vous avez besoin d'autres renseignements, communiquer avec le Centre d'aide à la clientèle Hoover, au 1 800 263-6376. Au Canada, communiquer avec Hoover Canada, Etobicoke, Ontario, M8W 3R9; téléphone : 1 800 263-6376 (de 8 h à 19 h, HNE, du lundi au vendredi).

Au moment de demander des renseignements ou de commander des pièces, toujours mentionner le numéro de modèle complet de l'aspirateur. (Le numéro de modèle se trouve à l'arrière de l'aspirateur.)

## 3. DÉPANNAGE

Si un problème mineur survient, il est habituellement possible de le résoudre facilement si la cause est déterminée à l'aide de la liste ci-dessous.

PROBLÈME	CAUSE POSSIBLE	SOLUTION POSSIBLE
L'aspirateur ne démarre pas.	1. La fiche n'est pas insérée fermement dans la prise de courant. 2. La prise de courant n'est pas sous tension. 3. Le fusible a sauté ou le disjoncteur s'est déclenché.	1. Insérer la fiche de l'appareil à fond dans la prise de courant. 2. Vérifier le fusible ou le disjoncteur. 3. Remplacer le fusible ou réenclencher le disjoncteur.
Faible aspiration ou n'aspire pas	1. Vide-poussoière plein. 2. Brosses de l'agitateur usées. 3. Courroie usée ou casée. 4. Mauvais réglage de la hauteur du tapis. 5. Sac sale.	1. Vidier le vide-poussoière. 2. Remplacer le rouleau-brosse. 3. Remplacer courroie. 4. Régler le bouton de contrôle de la hauteur du tapis à une position appropriée pour le tapis à nettoyer. 5. Détrousser et secouer le sac.
Il est difficile de pousser le l'aspirateur	1. Mauvais réglage de la hauteur du tapis. 2. Courroie à l'arrière.	1. Régler le bouton de contrôle de la hauteur du tapis à une position appropriée pour le tapis à nettoyer. 2. Positionner la courroie correctement.



## Lubricación

El motor tiene cojinetes que cuentan con suficiente lubricación para la vida útil del motor. La adición de lubricantes podría causar daños. Por lo tanto, no añada lubricante a ningún cojinete del motor.

El agitador tiene dos cojinetes de bolas que deben lubricarse periódicamente en un Centro de venta y de servicio de Hoover o en un Concesionario autorizado de servicio de garantía de Hoover (Depot).

## Servicio

Para obtener un servicio aprobado de HOOVER y piezas de HOOVER genuinas, encuentre el Centro de ventas y de servicio de Hoover o el Concesionario autorizado de servicio de garantía de Hoover (Depot) más cercanos:

- consultando las Páginas amarillas en la sección "Aspiradoras - uso doméstico" o
- llamando al 1-800-944-9200 para que le indiquen de manera automática la ubicación de los centros autorizados de servicio (únicamente en los EE. UU.) o
- consultando la sección Service (Mantenimiento) de Hoover Inc., en Internet en [www.hoover.com](http://www.hoover.com)

No envíe su aspiradora a Hoover Inc., en Glenwillow para realizar el mantenimiento; esto sólo provocará demoras.

Si necesita recibir más ayuda, comuníquese con el Centro de atención al cliente de Hoover, llamando al: 1-800-263-6376.

En Canadá, comuníquese con Hoover Etobicoke, Ontario M8W 3R9, llamando al: 1-800-263-6376.

Siempre identifique su aspiradora por el número de modelo completo al solicitar información o realizar pedidos de piezas. (El número de modelo se encuentra en la parte inferior de la aspiradora).

## 3. SOLUCIÓN DE PROBLEMAS

Si se produce un problema menor, por lo general, puede resolverse con bastante facilidad cuando se identifica la causa a partir de la lista de verificación que aparece a continuación.

PROBLEMA	CAUSA POSIBLE	SOLUCIÓN POSIBLE
La aspiradora no funciona	<ol style="list-style-type: none"> <li>1. El cordón de alimentación no está bien enchufado.</li> <li>2. No hay voltaje en la toma de corriente de pared.</li> <li>3. Fusible quemado o se disparó el disyuntor.</li> </ol>	<ol style="list-style-type: none"> <li>1. Enchufe bien la unidad.</li> <li>2. Revise el fusible o el disyuntor.</li> <li>3. Reemplace el fusible/reajuste el disyuntor.</li> </ol>
La aspiradora no funciona o la aspiración es deficiente	<ol style="list-style-type: none"> <li>1. Depósito para polvo lleno</li> <li>2. Las escobillas del agitador están desgastadas.</li> <li>3. La correa está rota o desgastada.</li> <li>4. Posición incorrecta de la altura para alfombras.</li> <li>5. Bolso sucio.</li> </ol>	<ol style="list-style-type: none"> <li>1. Vacíe el depósito para polvo.</li> <li>2. Cambie la manga del rodillo agitador.</li> <li>3. Cambie la correa.</li> <li>4. Configure el ajuste de la altura de la alfombra según corresponda para la alfombra que desea limpiar.</li> <li>5. Desenganche y sacuda el bolso.</li> </ol>
Es difícil empujar la aspiradora	<ol style="list-style-type: none"> <li>1. Posición incorrecta de la altura para alfombras.</li> <li>2. Correa colocada hacia atrás.</li> </ol>	<ol style="list-style-type: none"> <li>1. Configure el ajuste de la altura de la alfombra según corresponda para la alfombra que desea limpiar.</li> <li>2. Coloque la correa correctamente.</li> </ol>



# Manual del Propietario

## Instrucciones de Funcionamiento y Servicio

[www.hoover.com](http://www.hoover.com)

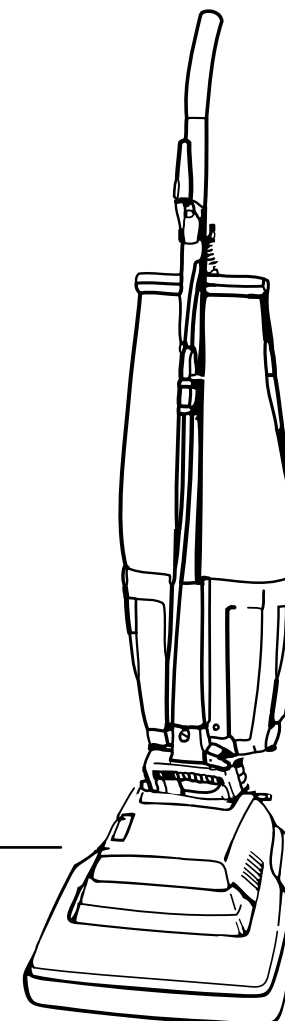

Repase por favor este manual antes de funcionar su aplicación de Hoover®.

Esta aspiradora cumple con los requisitos de la Ley de seguridad y salud ocupacional (Occupational Safety and Health Act, OSHA; Título 29 Sección 1910 Inciso S del Código Federal de Reglamentaciones [Code of Federal Regulations, CFR]).

©2008 Todos los derechos reservados. #59156667 R1. 9/08

# Gracias por haber elegido un producto HOOVER®.

Anote los números completos de modelo y serie en los espacios provistos.

Modelo \_\_\_\_\_

MFG Code \_\_\_\_\_

Consejo: Adjunte su recibo de compra a este manual del usuario. Para obtener el servicio de garantía de compra de su producto HOOVER, es posible que se requiera la verificación de la fecha de compra.

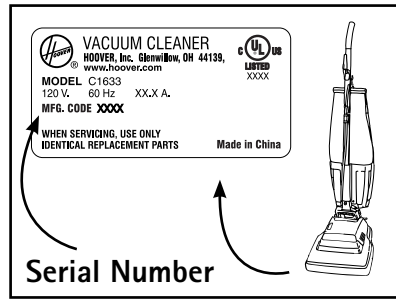

## Descripción de la aspiradora

1. Cubierta
2. Pantalla de altura del pelo: indica las cuatro posiciones configuradas con la palanca de ajuste para limpiar diversos tipos de pelos de alfombra.
3. Ajuste la palanca según la altura del pelo de la alfombra: Ajuste las boquillas (ubicación del agitador) según la altura del pelo de la alfombra.
4. Asa del mango/mango de transporte
5. Depósito para polvo: Receptáculo para polvo de la aspiradora.
6. La bolsa de tela
7. Gancho para guardar el cordón: Enrolle el cordón sobre el gancho para guardarlo.
8. Gancho de resorte: Coloque el resorte sobre el gancho para sujetar la bolsa.
9. Pasador para cerrar la bolsa
10. Mango
11. Protector del cordón y abrazadera del cordón
12. Trabas: Ubicadas a ambos lados del depósito para polvo para trabar el depósito en su lugar.
13. Interruptor para encender/apagar: Empuje el interruptor hacia abajo, para encender la aspiradora; vuelva a empujar el interruptor hacia abajo para apagar la aspiradora.
14. Palanca de traba
15. Protector para muebles

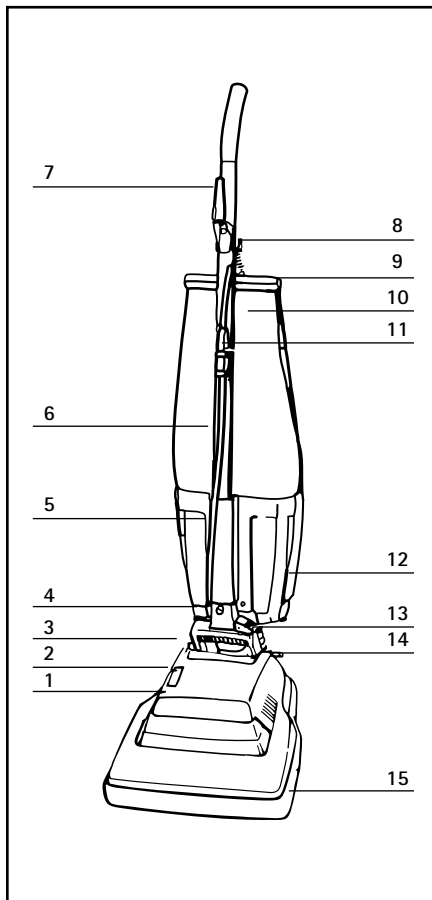

Esta aspiradora está diseñada para uso comercial.

Haga funcionar la aspiradora solamente en el voltaje especificado en la placa de datos, que se encuentra en la parte inferior de la aspiradora.

**ADVERTENCIA:** Se puede producir un choque eléctrico si se utiliza en lugares al aire libre o en superficies húmedas.

### Si necesita ayuda:

Visite nuestro sitio web en hoover.com. Siga el enlace del centro de servicio para encontrar el centro de servicio más cercano o llame al 1-800-944-9200 para que le indiquen de manera automática la ubicación de los centros autorizados de servicio (únicamente en los EE. UU.) o llame al 1-800-263-6376 para hablar con un representante del Centro de atención al cliente, de lunes a viernes, de 8 a.m. a 7 p.m., hora del Este.

No devuelva este producto a la tienda.

## Cepillos del agitador

Desconecte la aspiradora de la toma de corriente eléctrica antes de revisar o reemplazar los cepillos.

### Cuándo reemplazarlo

Para revisar el estado de los cepillos, pase el extremo de una tarjeta por la abertura del agitador mientras gira el agitador.

Para mantener una limpieza eficaz, reemplace los cepillos si no tocan la tarjeta.

Nota: La correa del agitador debe reemplazarse cada vez que se reemplazan los cepillos.

### Cómo reemplazarlo

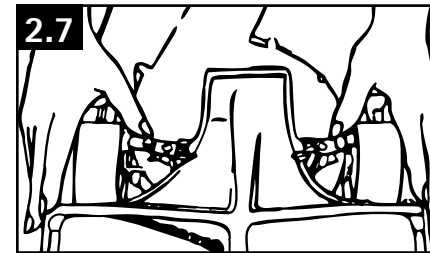

Retire la placa inferior, la correa y el agitador.

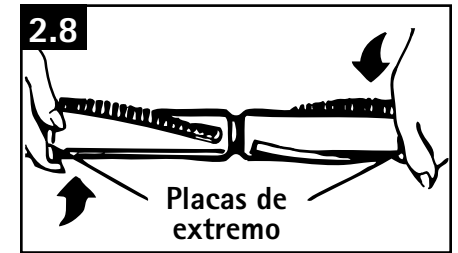

Gire las placas de extremo del agitador en direcciones opuestas hasta que una de las placas de extremo se desprenda.

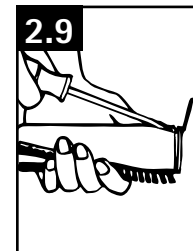

Luego, levante y retire la sección del extremo como se muestra.

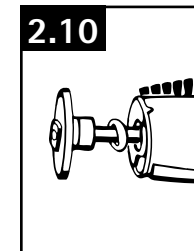

Retire la placa de extremo y el eje opuestos tirando directamente hacia afuera.

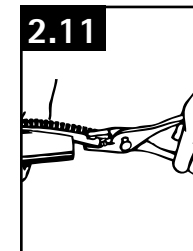

Tire los cepillos hacia afuera de las ranuras del agitador usando pinzas si es necesario. Deslice los cepillos nuevos completamente en los canales.

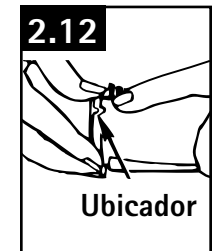

Para reensamblar, invierta este procedimiento. Vuelva a colocar la última sección del extremo que se retiró; luego, la placa de extremo y el eje.

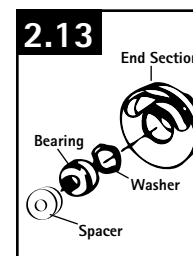

Nota: En caso de que desplace el cojinete accidentalmente al desensamblarlo, vuelva a ensamblarlo como se muestra.

Levante y retire la sección del extremo restante.

Coloque la nueva correa en la ranura del agitador. Vuelva a colocar el agitador y la placa inferior.

### Cepillos del agitador: Qué comprar

Utilice únicamente cepillos HOOVER genuinos con su aspiradora. Al comprar una nueva correa, solicite la pieza n° 44783 de HOOVER.

Al comprar cepillos para agitador nuevos, solicite la pieza n° 48445001 de HOOVER.

Vuelva a colocar la sección del extremo restante y la placa de extremo.

Asegúrese de que las secciones de los extremos estén ensambladas con el ubicador alineado con la ranura del agitador.

## Cómo vaciarlo (continuado)

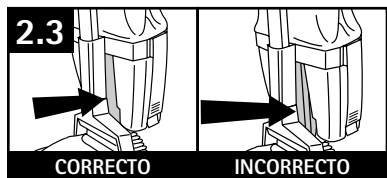

Reubique el depósito en el soporte que se encuentra en la parte inferior de la bolsa y enganche las trabas en su lugar.

Para evitar fugas, asegúrese de que el depósito para polvo esté completamente ubicado en el sello, en la parte superior del depósito y que esté apoyado contra el tubo para polvo, como se muestra.

## La correa

### Cuándo reemplazarlo

Desconecte la aspiradora de la toma de corriente eléctrica antes de revisar o reemplazar la correa.

Para revisar la correa, retire la placa inferior (vea la siguiente sección).

Si se estira, corta o rompe la correa, o si se están reemplazando los cepillos del agitador, reemplace la correa.

### Cómo reemplazarlo

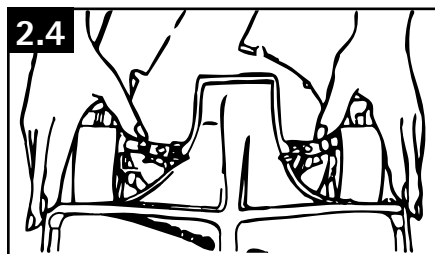

Voltee la aspiradora.

Retire la placa inferior por los cierres de liberación.

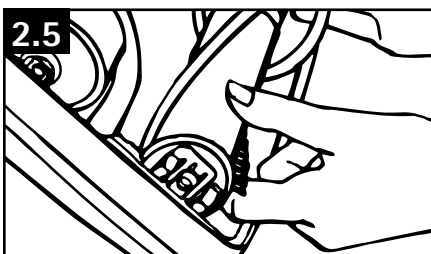

Lance la correa gastada de la polea.

Levante y retire el agitador, quite la correa vieja y coloque una nueva en la ranura del agitador.

Vuelva a colocar el agitador alineando la proyección, ubicada en un extremo del agitador, con la ranura en la pared de la base de la aspiradora.

Luego, empuje el agitador hacia abajo para colocarlo en su posición.



Coloque la correa en la polea.

El costado de la correa más cercano a la aspiradora debe estar alineado con las proyecciones de la parte inferior de la aspiradora.

Vuelva a colocar la placa inferior, poniendo las perillas de la parte delantera de la placa dentro de los sujetadores de alambre de la aspiradora.

Revise que las trabas estén hacia atrás y no estén cubiertas por la placa.

Coloque la placa inferior sobre el agitador y trábela firmemente.

### La correa: Qué comprar

Utilice únicamente correas HOOVER genuinas con su aspiradora.

Al comprar una nueva correa, solicite la pieza n° 44783 de HOOVER.

# INSTRUCCIONES DE SEGURIDAD IMPORTANTES

Cuando use un aparato eléctrico, siempre siga las precauciones básicas, que incluyen las siguientes:

## LEA TODAS LAS INSTRUCCIONES ANTES DE USAR ESTE APARATO

**ADVERTENCIA:** Para reducir el riesgo de incendio, choque eléctrico o lesiones:

- No deje el aparato sin supervisión cuando esté enchufado. Desenchúfelo de la toma de corriente cuando no lo utilice y antes de realizar el mantenimiento.
- No use este aparato en lugares al aire libre ni en superficies húmedas.
- Conecte el aparato únicamente a una toma de corriente con una conexión a tierra adecuada. Vea la sección Instrucciones de conexión a tierra.
- No permita que el producto se use como un juguete. Se debe prestar especial atención cuando este aparato es usado por niños o cerca de estos.
- Mantenga el cabello, la ropa holgada, los dedos de las manos, los pies y todas las partes del cuerpo fuera de las aberturas, el agitador giratorio y otras piezas en movimiento.
- No haga funcionar la aspiradora descalzo ni cuando use sandalias o calzado que dejen al descubierto los dedos de los pies.
- No aspire ningún objeto que se esté quemando o que libere humo, como cigarrillos, fósforos o cenizas calientes.
- No use este aparato para aspirar líquidos inflamables o combustibles, como gasolina, o restos de madera lijada, ni lo use en áreas donde dichos materiales pudieran estar presentes.
- Evite aspirar objetos duros y filosos con la aspiradora, ya que pueden dañar la aspiradora y la bolsa.
- No utilice la aspiradora si el depósito para polvo no está en su sitio.
- Tenga especial cuidado al limpiar escaleras.
- No coloque ningún objeto en las aberturas. No use este aparato con ninguna abertura obstruida; manténgalo libre de suciedad, pelusa, cabello o cualquier objeto que pueda reducir el flujo de aire.
- No tire del cordón ni traslade el aparato jalando del cordón, ni tampoco lo use como manija; no cierre la puerta cuando el cordón está atravesado ni tire de este alrededor de bordes o esquinas filosos. No haga funcionar el aparato encima del cordón. Mantenga el cordón lejos de superficies calientes.
- Siempre desconecte el cordón de la toma de corriente eléctrica antes de realizar el mantenimiento de la aspiradora.
- Desenchufe la aspiradora cuando no la utilice. Apague todos los controles antes de desenchufarla.
- No lo desenchufe tirando del cordón. Para desenchufarlo, sujete el enchufe, no el cordón. Nunca manipule el enchufe ni el aparato con las manos húmedas.
- No se recomienda el uso de un cordón de extensión. Si es indispensable utilizar un cordón de extensión, use un cordón de, al menos, calibre 16, lo más corto posible.
- No use este aparato con un cordón o enchufe dañado. Si el aparato no está funcionando adecuadamente, se dejó caer, se dañó, se dejó a la intemperie, o se dejó caer dentro del agua, llévelo a un Centro de servicio de fábrica de Hoover o Distribuidor de servicio de garantía comercial autorizado de Hoover.
- Use el producto sólo como se describe en este manual. Use sólo los accesorios recomendados por el fabricante.

# ¡GUARDE ESTAS INSTRUCCIONES!

## Instrucciones de conexión a tierra

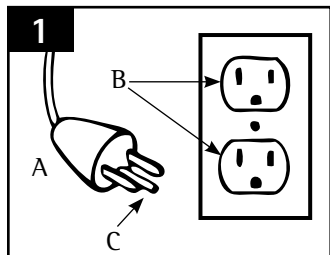

Este aparato debe estar conectado a tierra.

En caso de desperfecto o falla, la conexión a tierra ofrece un circuito de menor resistencia para la corriente eléctrica a fin de reducir el riesgo de choque eléctrico.

Este aparato tiene un cordón con un conductor de conexión a tierra del equipo A (C) y un enchufe de conexión a tierra (A).

El enchufe debe estar enchufado en una toma de corriente (B) adecuada correctamente instalada y conectada a tierra de acuerdo con todos los códigos y ordenanzas locales.

**PELIGRO** – La conexión inadecuada del conductor de conexión a tierra del equipo puede ocasionar un riesgo de choque eléctrico. Consulte a un electricista calificado o al personal de mantenimiento si no está seguro de que la toma de corriente está conectada a tierra en forma adecuada. No modifique el enchufe suministrado con el aparato; si no calza en la toma de corriente, haga que un electricista calificado instale una toma de corriente adecuada.

Este aparato es apto para uso en un circuito nominal de 120 voltios y tiene un enchufe de conexión a tierra similar al enchufe del diagrama (A).

Se puede utilizar un adaptador temporal (D) para conectar este enchufe a un receptáculo de 2 polos (E) si no hay una toma de corriente con una conexión a tierra adecuada.

El adaptador temporal debe usarse únicamente hasta que un electricista calificado pueda instalar una toma de corriente con una conexión a tierra adecuada (B).

La espiga rígida, pata o elemento similar (F) de color verde que se extiende desde el adaptador debe contar con una conexión a tierra permanente (G), como una tapa de caja de toma de corriente con una conexión a tierra adecuada.

Siempre que se use el adaptador, debe sujetarlo en su lugar con un tornillo metálico.

**Nota:** En Canadá, el Código Eléctrico Canadiense (Canadian Electrical Code) no permite el uso de adaptadores temporales.

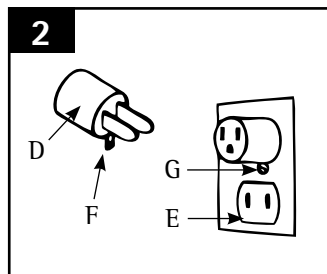

## Protector Térmico:

Se ha utilizado un protector térmico interno en su aspiradora para prevenir el sobrecalentamiento.

Cuando se activa el protector térmico, la aspiradora deja de funcionar.

Si esto sucede, proceda de la siguiente manera:

1. Apague la aspiradora y desconéctela de la toma de corriente eléctrica.
2. Averigüe si la boquilla y las aberturas de entrada para polvo están obstruidas. En caso de que lo estén, retire la suciedad.
3. Cuando la aspiradora está desenchufada, y el motor se enfría durante 30 minutos, el protector térmico se reajusta automáticamente, y es posible continuar pasando la aspiradora.

Si el protector térmico sigue activándose después de efectuar los pasos anteriores, es posible que su aspiradora necesite ser reparada.

**ADVERTENCIA:** Este producto contiene sustancias químicas reconocidas por el estado de California como causantes de cáncer. **LÁVESE LAS MANOS DESPUÉS DE MANIPULAR EL PRODUCTO.**

## 1. FUNCIONAMIENTO

### Ajuste de la altura para alfombras

Es necesario levantar y bajar la boquilla para diversas alturas de pelo de la alfombra. Para obtener los mejores resultados, la palanca se puede ajustar cómodamente con la mano. Seleccione el ajuste para la altura de pelo de la alfombra según el siguiente cuadro.

Bajo	Normal	Alto	El más alto
Para alfombras de colocación con pegamento, de pelo corto y de uso en interiores y exteriores.	Para alfombras con altura de pelo normal y para eliminar la suciedad suelta de los suelos de superficie dura.	Para alfombras con altura de pelo normal, pero con densidad más espesa.	Para alfombras de pelo muy alto y con densidad más espesa.

**Nota:** Si le cuesta mucho empujar la aspiradora, mueva la palanca de ajuste a la siguiente posición más alta. Esto reducirá la carga de la correa y el esfuerzo de empuje.

### Limpieza de bordes

Un conducto en la placa inferior de la aspiradora mejora la limpieza de la alfombra cerca de zócalos y muebles macizos. Pase lentamente un lateral de la aspiradora por el borde de la alfombra.

## 2. MANTENIMIENTO

Desconecte la aspiradora de la toma de corriente eléctrica.

### Cordón de alimentación

Para reducir la posibilidad de que se tuerza el cordón de alimentación, comience por el extremo del cordón del mango de la aspiradora y enróllelo antes de guardarlo en el gancho para guardar.

### Depósito para polvo

La suciedad aspirada por la aspiradora se deposita en el depósito para polvo.

Cuando está vacío, el depósito se puede limpiar con un paño húmedo o enjuagar con agua.

Asegúrese de que el depósito esté seco antes de volver a utilizarlo.

### Cuándo vaciarlo

Revise frecuentemente el nivel de suciedad en el depósito para polvo. Se recomienda que vacíe el depósito cuando el nivel de suciedad alcance la marca Full Line (Lleno) en la parte posterior del depósito. Si se deja acumular más suciedad, es posible que su aspiradora no funcione de manera eficaz y que se produzca un derrame al retirar el depósito.

Se puede hacer que la aspiradora funcione al máximo de su rendimiento apagándola, desenganchando el resorte de la bolsa, sacudiendo la bolsa y vaciando el depósito para polvo con frecuencia antes de que se llene.

### Cómo vaciarlo

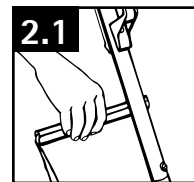

Coloque el mango en la posición de funcionamiento y desenganche el resorte de la bolsa del mango.

Sujetando el pasador de cierre de la bolsa, sacuda vigorosamente la bolsa para liberar la suciedad acumulada en su interior.

Vuelva a enganchar el resorte y coloque el mango en posición vertical.

Espere unos segundos para que la suciedad se asiente en el depósito.



Sosteniendo la parte inferior del depósito, suelte las dos trabas tirando hacia afuera, como se muestra. Retire el depósito y vacíelo.